



## 20 mm klinker med piedestalfötter

En guide till ditt nya sommarliv



# Hur Gör Man

## Piedestalfötter

Att installera 20 mm klinker på piedestalfötter är relativt enkelt och är en torr installation vilket underlättar arbetet, det behövs inget murbruk eller fix. Utomhusklinker kan ni installera på altanen, terrassen, uterummet eller runt poolen. 20 mm utomhusklinker är frostsäkert och kräver inget underhåll samt är halk-klassad.

Piedestalfötter är justerbara och finns i flera olika höjder, för att förenkla installationen så rekommenderar vi även skyddsgummi samt sluttningsjusterare om marken sluttar. Övriga tillbehör kan vara klipps för montering av täckplatta/list på sidorna om man vill täcka sidorna.



En förutsättning för ett bra resultat är att underlaget är stabilt samt att vattenavrinningen är optimerad, dvs att vattnet rinner bort från husväggen eller mot en brunn.

Underlaget kan vara betongplatta, balkong/terrass med tätskikt, hård packad jord/kross/stenmjöl, i de fallen som underlaget inte redan har tätskikt så rekommenderar vi att ni använder er av en markväv för att slippa ogräs och oönskad grönska under er plattinstallation.

Nedan följer en förenklad steg för steg process för installation med piedestalfötter.

## Installationsalternativ

- Piedestalfötter
- Bergkross med stenmjöl
- Betongplatta
- Singel
- Gräsmatta

## Platser att lägga utomhusklinker med piedestalfötter

- Terrasser och uteplatser
- Balkonger
- Takterrasser
- Poolområden
- Trädgårdsgångar
- Utekök

Undersök förutsättningarna för just din installation innan ni på börjar ert arbete. Ett bra resultat hänger till stort på ordentligt utfört förarbete.

## Verktyg som behövs:

- Krysslaser eller vattenpass
- Gummihammare
- Gummikilar eller plastkilar
- Skruvmejsel
- Vinkelslip med kapskiva alt. vattensåg.

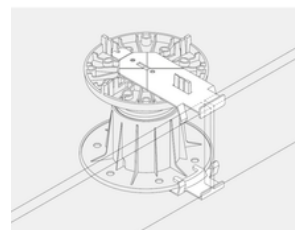

Beslag för montering av kantlist.

## Steg för steg

### Att tänka på

I de fallen där marken redan är jämn och stabil, det kan vara en gammal stenlagd uteplats som är funktionell vad det gäller vattenavledning eller en nyproducerad takterass som redan är tätad med taktättningsduk eller annat tätningsalternativ. I dessa fall kan man placera piedestalfötterna direkt på underlaget och där med hoppa över förstärkning av grunden, men använd markduk/tätduk där det behövs.

- Det är av yttersta vikt att lägga ner tid och arbete på underarbetet för att skapa en stabil grund. Använd lämpligt packningsmaterial och rätt stödjande lager i botten, på så sätt underviker man framtida sättningar.
- Avlägsna gräsmattan/jord från aktuellt område där du vill installera plattorna. Packa ytan.
- Säkerställ att ni får önskad lutning för vattenavrining, använd krysslaser, vattenpass eller mursnöre.
- Täcka marken med markväv för att undvika oönskad grönska.
- Bergkross, täck markväven med bergkross 5-32 mm, ca 5-15 cm.
- Säkerställ lutningen fortlöpande under jobbet.
- Packa bergkrossen med markvibratör väl, det är viktigt att underlaget är stabilt.
- Vattna bergkrossen med vatten och åter använd markvibratören.
- När ni är klar med grunden så säkerställ en sista gång att ni har önskad lutning.

Det finns många sätt att stabilisera marken, både hur man utför det och vilket material man använder, detta är ett alternativ på hur man kan göra.

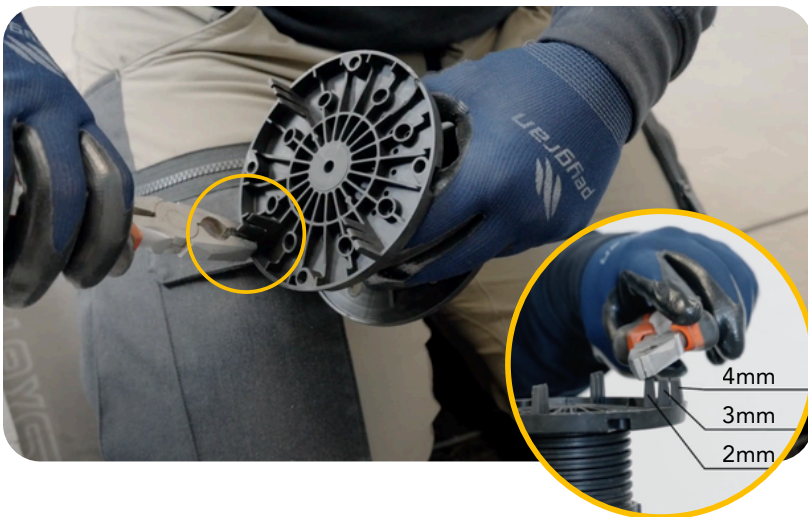

### Bra att veta innan ni startar

För att kunna placera en piedestal intill en vägg eller ett avslut så kan ni behöva ta bort "taggar" på piedestalfötterna.

Dessa taggar kan man slå av eller bryta av med en tång lämpligast.

Hur många taggar man behöver slå av beror på placering. Tjockleken på taggen avgör distansen mellan plattorna.

### Montering av piedestalfötter

- Använd krysslaser eller vattenpass för att markera en horisontell linje runt omkretsen av installationen. Detta hjälper dig att säkerställa att klinkerplattorna installeras på en jämn nivå med önskad lutning.
- Placera den närmsta piedestalfoten längst den horisontella linjen närmst väggen med ett avstånd på 60 cm mellan varje fot.
- I detta läge kan det behövas att ni tar bort taggar på de piedestalfötterna placerade närmst väggen så hela plattan vilar på piedestalfoten.



- När man lägger klinkern mot fasaden så är det brukligt med en distansplåt så att klinkerplattan aldrig ligger dikt ann mot fasadväggen.
- Ovanpå distansplåten så lägger man ett skyddsgummi vilken klinkerplattan vilar mot.
- Skyddsgummi köpes separat.

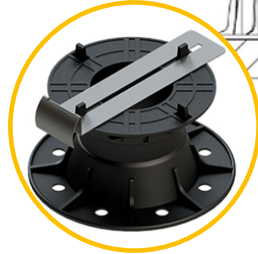
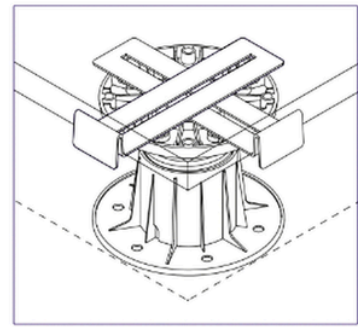
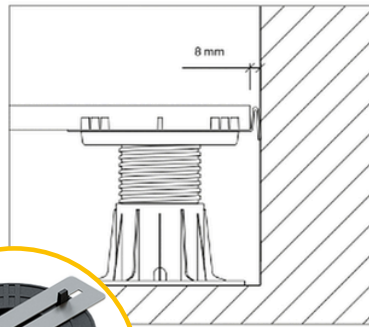

## Sluttningsjusterare

I de fallen man har en kraftig lutning på underlaget med anledning av vattenavrinningen, kan man behöva justera piedestalsfotens vinkel mot underlaget genom att använda en "sluttningsjusterare"

- Men en sluttningsjusterare kan man justera vinkeln med 2,5%/grader
- Upp till fyra utjämnare kan kombineras för att kompensera lutningar upp till 10 %.
- Ett justerbart huvud, utformat med en särskild stödplatta, kompenserar automatiskt för lutningar upp till 3 %.
- Vid lutningar över 3 % kan det användas i kombination med en lutningsutjämnare för exakt nivellering.

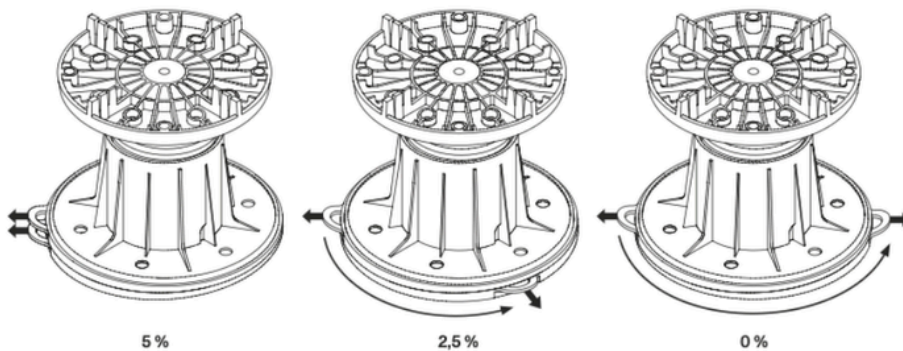
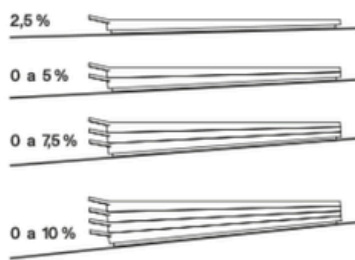

Sluttningsjusterare köpes styckewis och monteras under piedestalfoten

## Installation av klinkerplattor

- Efter installerat de första piedestalerna längst med utmätt linjer så blir det lättare att placera resterande piedestalfötter.
- Placera ut den första plattan och vad noga att den hamnar i våg i samtliga riktningar.

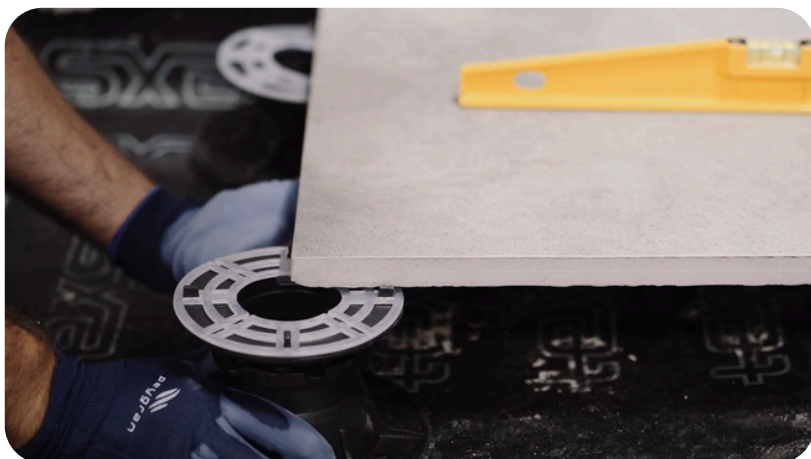

- Genom att vrida på piedestalfoten så justeras foten upp eller ner beroende på vilket håll ni vrider.
- Finjustera piedestalfötterna så plattan både ligger i våg och att den vilar stabilt på respektive piedestalfot.
- Uppstår en vinkel mellan piedestalfoten och underlaget så använd sluttningsjusterare.

- Efter ni satt ut den första plattan eller raden av plattor så mätt ut ungefärlig placering på övriga piedestalfötter.
- Undvik att placera piedestalfötter tät inpå en brunn.
- Det är standard att ha en piedestalfot i mitten av klinkerplattan för att säkerställa stabilitet, eftersom utomhusmiljöer kan utsättas för hög belastning.

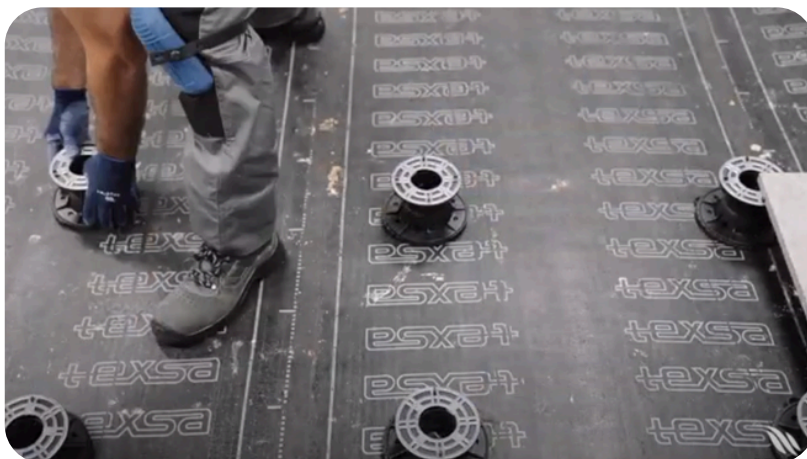

*Mellanrummet mellan plattorna är ca 2-4 mm, vilket tillåter vattnet att rinna ner mellan plattorna för att sedan ledas bort av det lutanden underlaget/tätskiktet.*

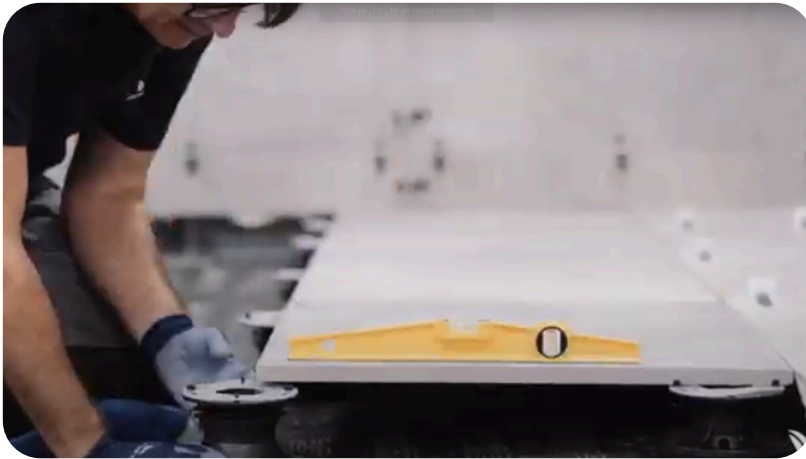

- Fortsätt med montering av efterföljande plattor.
- Justering av höjden gör ni efterhand som plattorna kommer på plats.
- Med ett vattenpass så säkerställer ni att plattorna förblir i våg.

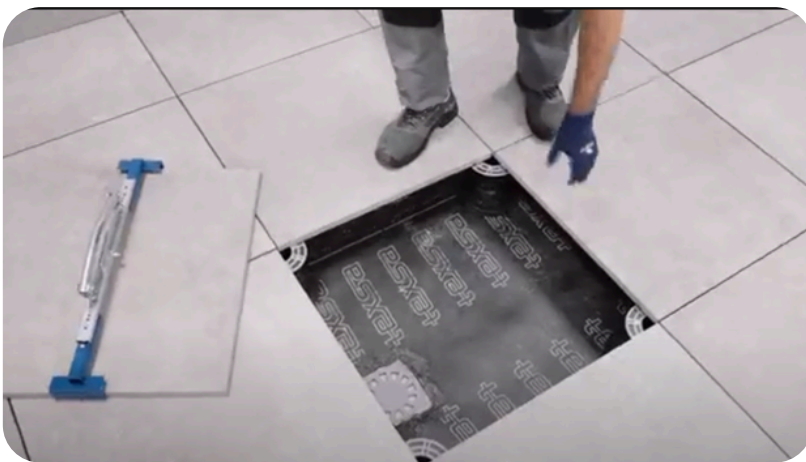

- Att använda en plattlyftare är ett säkert och praktiskt sätt när man vill inspektera VVS, El eller tätskiktet vid senare tillfälle.



- Genom att använda beslag för montering av kantlist så döljer man sidorna på ett snyggt och professionellt sätt.



## Pedestalfötters höjd

Pedestaler finns i olika höjder. De lägsta alternativen är 10 mm höga och är inte justerbara. Justerbara pedestalsystem når normalt höjder upp till 255 mm. Med förlängningsdelar kan höjden ökas upp till 655 mm. Vid mycket höga installationer kan en bärande regelkonstruktion (bjälklagssystem) krävas för att säkerställa stabilitet. Har ni några frågor är ni välkomna att kontakta Hill Ceramic kundtjänst.

## Räkna ut åtgång för piedestalfötter.

Det finns flera alternativ att räkna ut din åtgång för ditt projekt.

- Hill Ceramic's kalkylator återfinns på varje produktsida för piedestalfötter.
- Det finns flera gratisprogram som man kan använda sig av, bl.a. Goggle Sketchup, dessa är fria att ladda ner och med lite färdighet så kan man göra ett fantastiskt jobb
- Med papper och penna kommer man långt, införskaffa ett block med rutmönster och en linjal, utgå från att varje ruta är en 60 cm platta.
- Ni kan så klart också be vår kundtjänst om hjälp.

Tile format	6 plots	8 plots
400 x 600	NO	NO
300 x 1.200	6,3	NO
400 x 1.200	4,7	NO
600 x 1.200	3,2	6,1
500 x 1.000	4,4	NO

Tile format	5 plots	9 plots
450 x 450	NO	NO
500 x 500	8,5	NO
600 x 600	6,1	NO
750 x 750	4,9	7,8*
900 x 900	NO	5,8*
1.200 x 1.200	NO	3,2*

Exempel
Ytan 100 m <sup>2</sup>
Klinker 600x600=6,1 st/m <sup>2</sup>
Piedestaler: 100x6,1=610 st





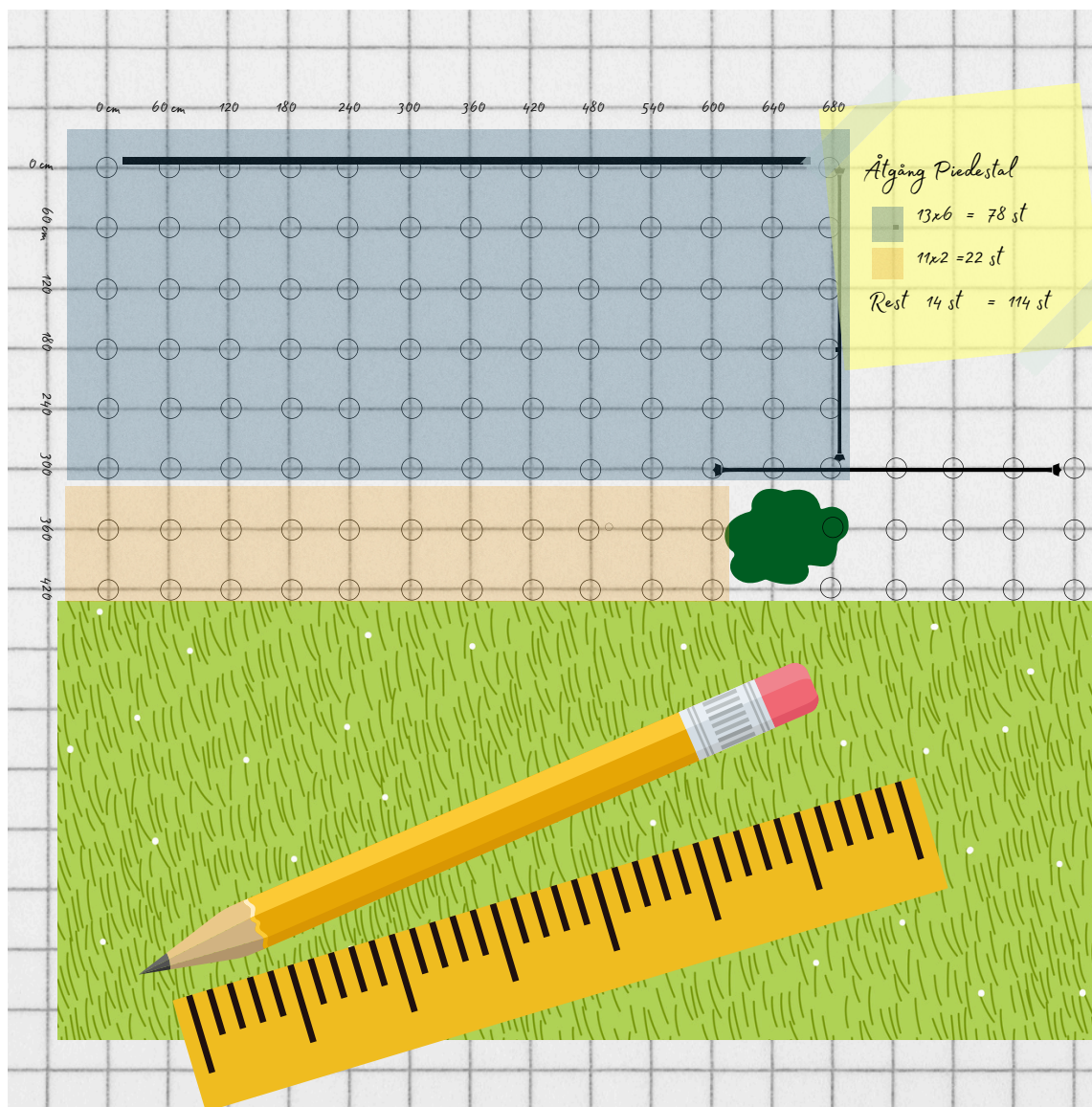















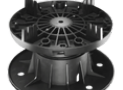







Med papper och penna

20 mm Klinker  $20,40+7,2+2,88 = 30,48 \text{ m}^2$   
 Piedestalfötter 114 st



## Checklista för ditt projekt med piedestalfötter.

Nedan följer en lista på artiklar som ni behöver till ert projekt, vissa är alternativa och andra är nödvändiga.

	Artikel	Antal	
	Fixerad Piedestalfötter Slim, 10 mm VKP8349	_____	
	Fixerad Piedestalfötter Slim, 15 mm VKP8269	_____	
	Justerbara Piedestalfötter Slim, 12-20 mm VKP8350 (kompatibel med justerbara Piedestalfötter Slim på 10–20 mm höjd)	_____	
	Slim Piedestal Skyddsgummi VKP8264	_____	
	Justerbara Piedestalfötter BSP, 35-50 mm VKP8335	_____	
	Justerbara Piedestalfötter BSP, 50-80 mm VKP8336	_____	
	Justerbara Piedestalfötter BSP, 80-140 mm VKP8337	_____	
	BSP Piedestal Skyddsgummi VKP8344 (kompatibel med Justerbara Piedestalfötter på 34–255 mm höjd)	_____	
	Sluttningsjusterare för Piedestalfötter VKP8265	_____	
	Justerbart Huvud 0% - 3% för Piedestalfötter BSP, 10 st VKP8341	_____	
	Justerbar Huvudkudde 0%, 10 st VKP8342	_____	
	Distansplåt polyamid (paneler <5 m), 10 st VKP8348	_____	
	Distansplåt INOX (paneler >5 m) VKP8281	_____	
	Vertikal stängning för Piedestals, 10 st VKP8347	_____	
	Plattlyftare 400-600 mm VKP8280	_____	