

**KABINA NAWANNOWA
AMBITION PREMIUM 3
TRZYSKRZYDŁOWA
INSTRUKCJA MONTAŻU**

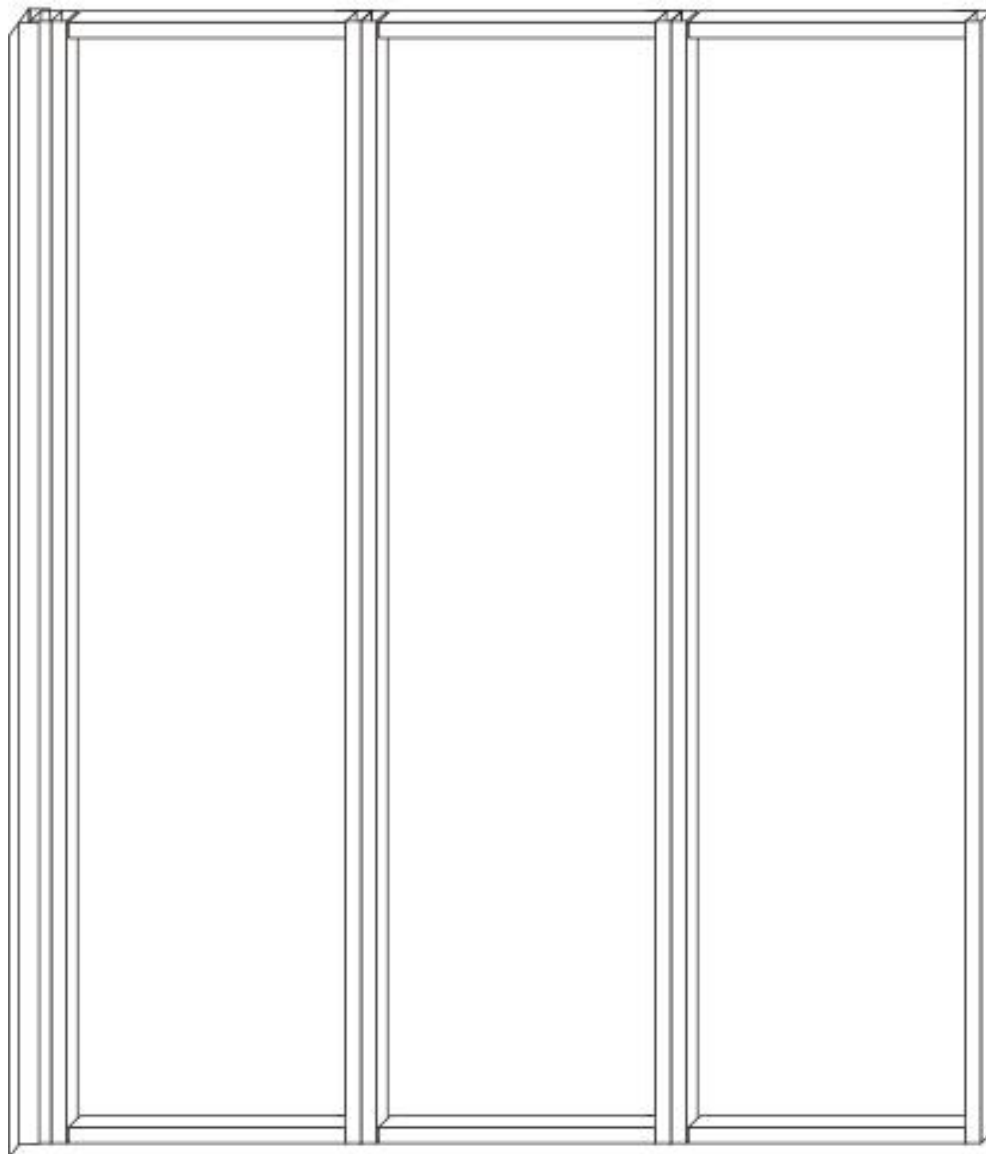

WYMIAR: 130 x 140 cm

KABINA NAWANNOWA INSTRUKCJA MONTAŻU

NARZĘDZIA NIEZBĘDNE DO MONTAŻU:

(nie znajdują się w zestawie)

Przed przystąpieniem do montażu kabiny nawannowej konieczne jest przygotowanie suchego i czystego miejsca o wystarczająco dużej powierzchni oraz wskazanych poniżej narzędzi.

Do montażu kabiny nawannowej potrzebne są dwie osoby.

UWAGA: Pomimo faktu, że instrukcja montażu kabiny nawannowej jest wyczerpująca, zaleca się aby montaż kabiny został wykonany przez kompetentnego instalatora.

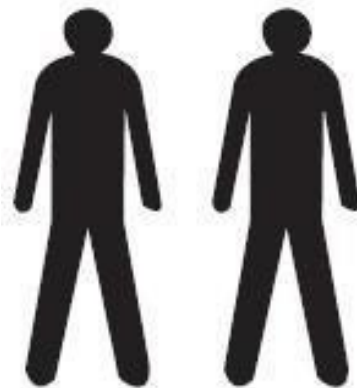

Wiertło o średnicy 5.5 mm



Ołówek

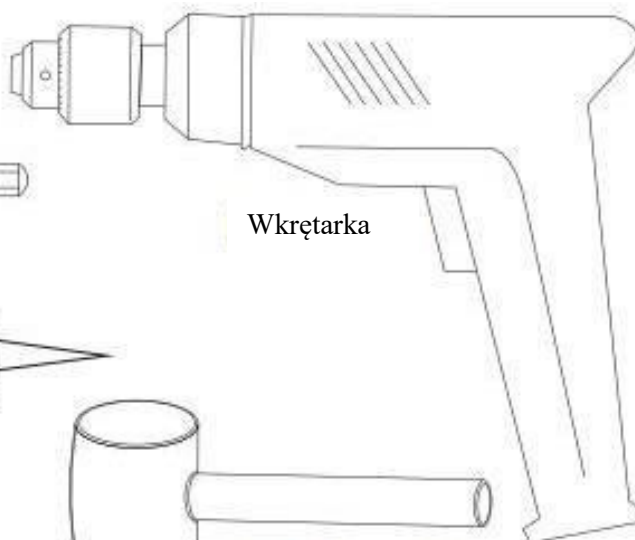

Wkrętarka

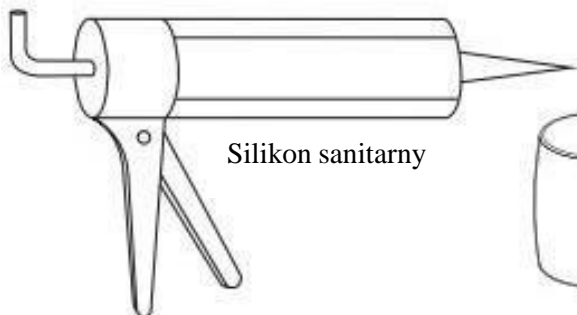

Silikon sanitarny

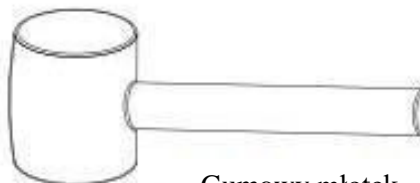

Gumowy młotek

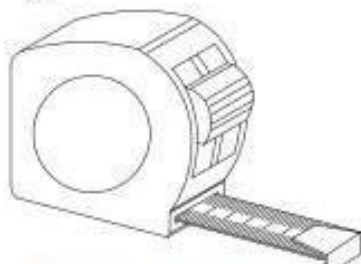

Taśma miernicza

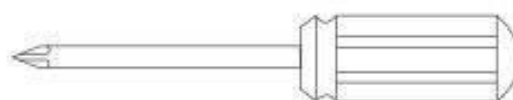

Magnetyczny śrubokręt krzyżakowy

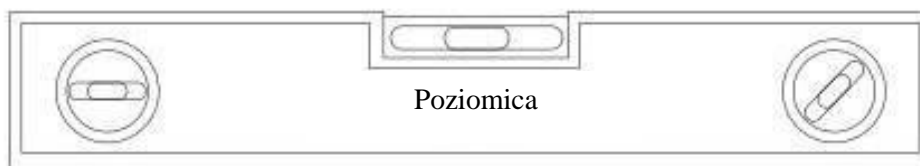

Poziomica

KABINA NAWANNOWA

INSTRUKCJA MONTAŻU

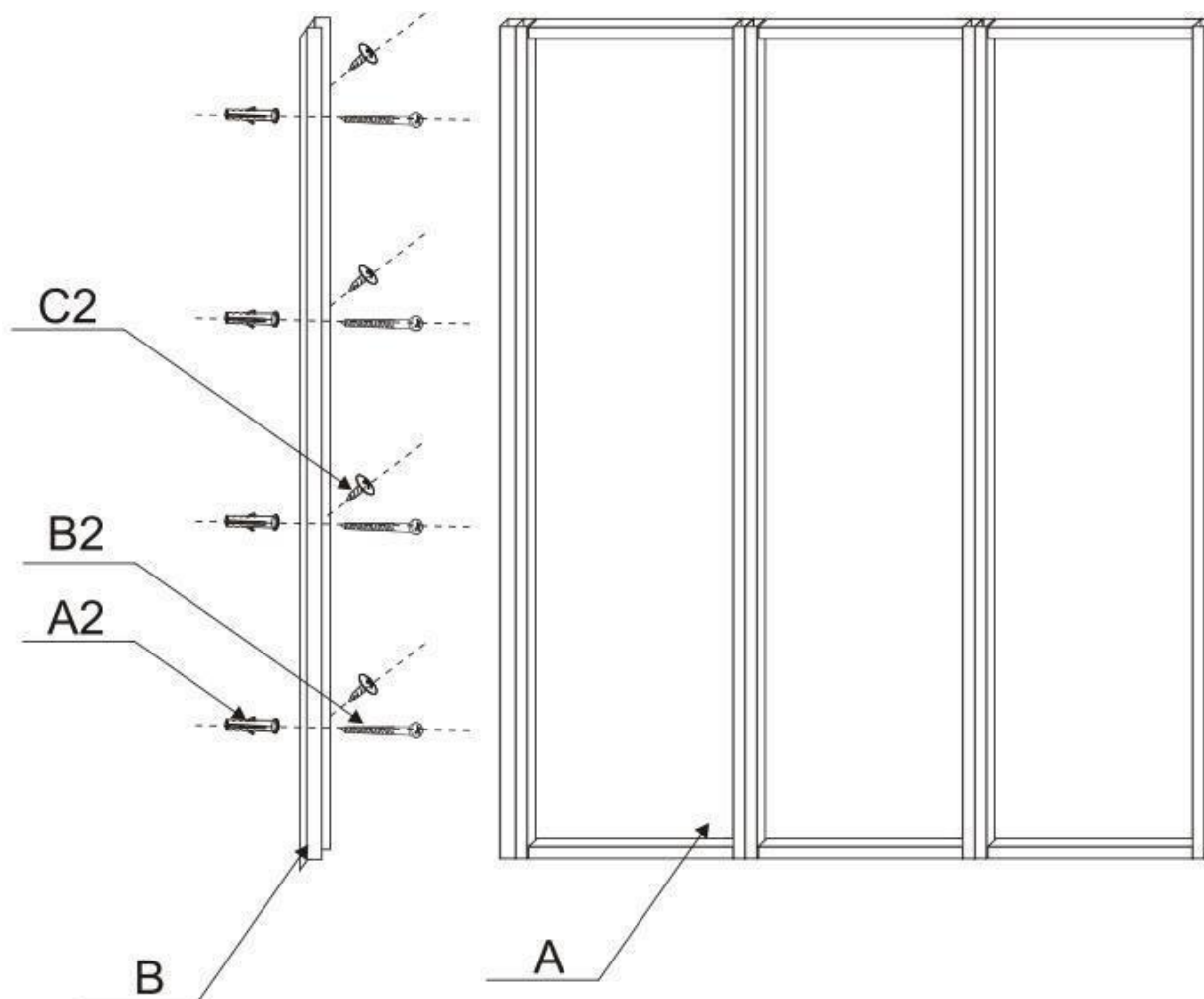

Zestaw montażowy zawiera:

Ref	Opis	Ilość
A	Trzyskrzydłowe drzwi	1
B	Profil ścienny	1

Ref	Opis	Ilość
A2	Kołki rozporowe	4
B2	Śruby 4 x 25 mm	4
C2	Śruby 4 x 10 mm	4
D2	Wiertło średnica 3 mm	1

KABINA NAWANNOWA INSTRUKCJA MONTAŻU

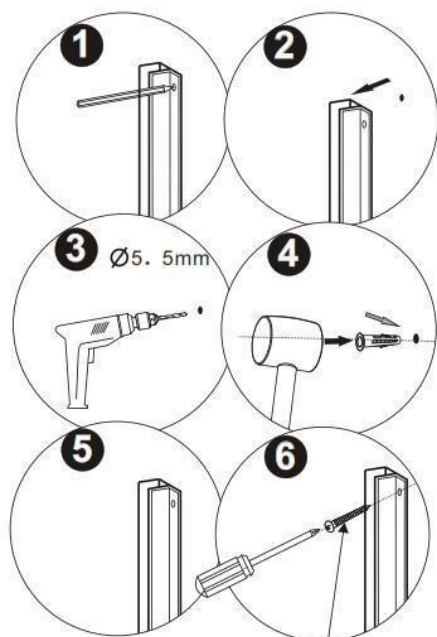
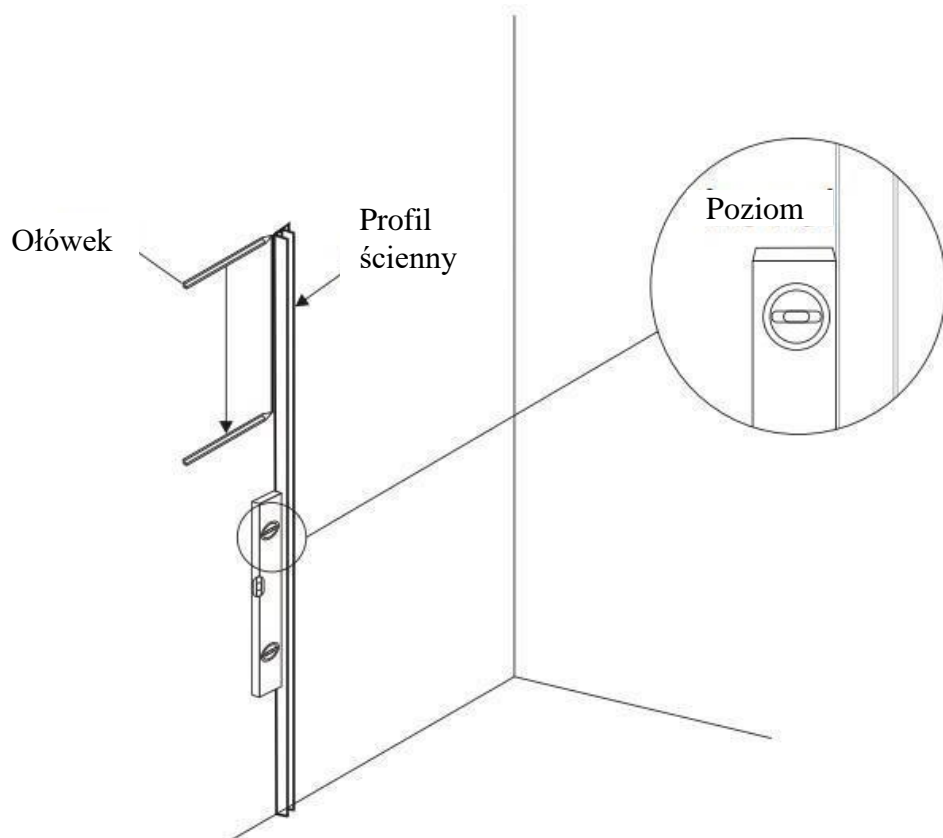

4-4x25mm
B2

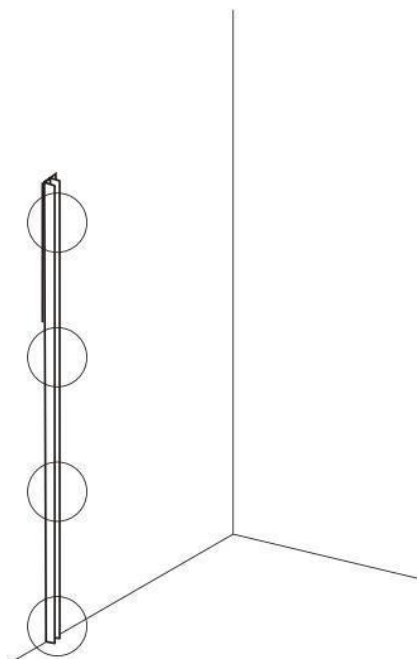

KABINA NAWANNOWA

INSTRUKCJA MONTAŻU

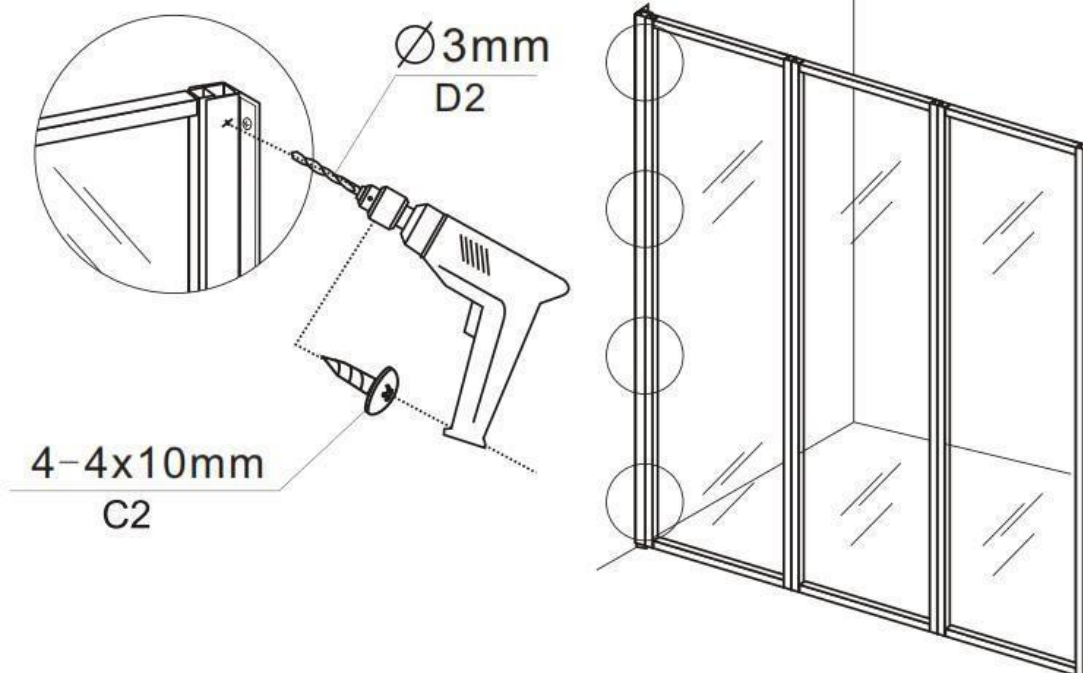
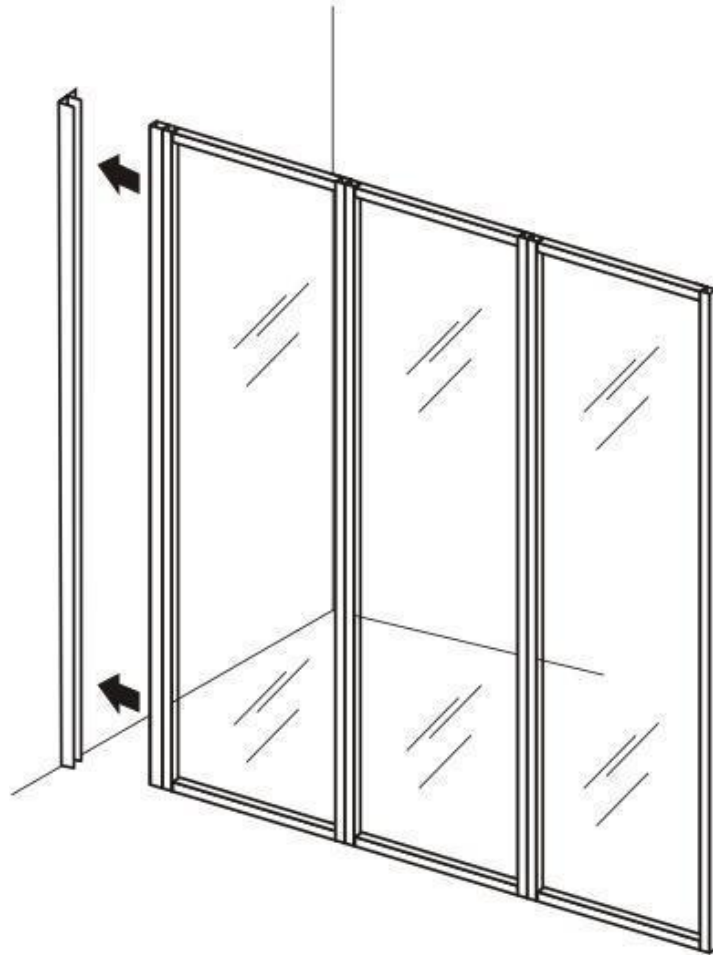

KABINA NAWANNOWA INSTRUKCJA MONTAŻU

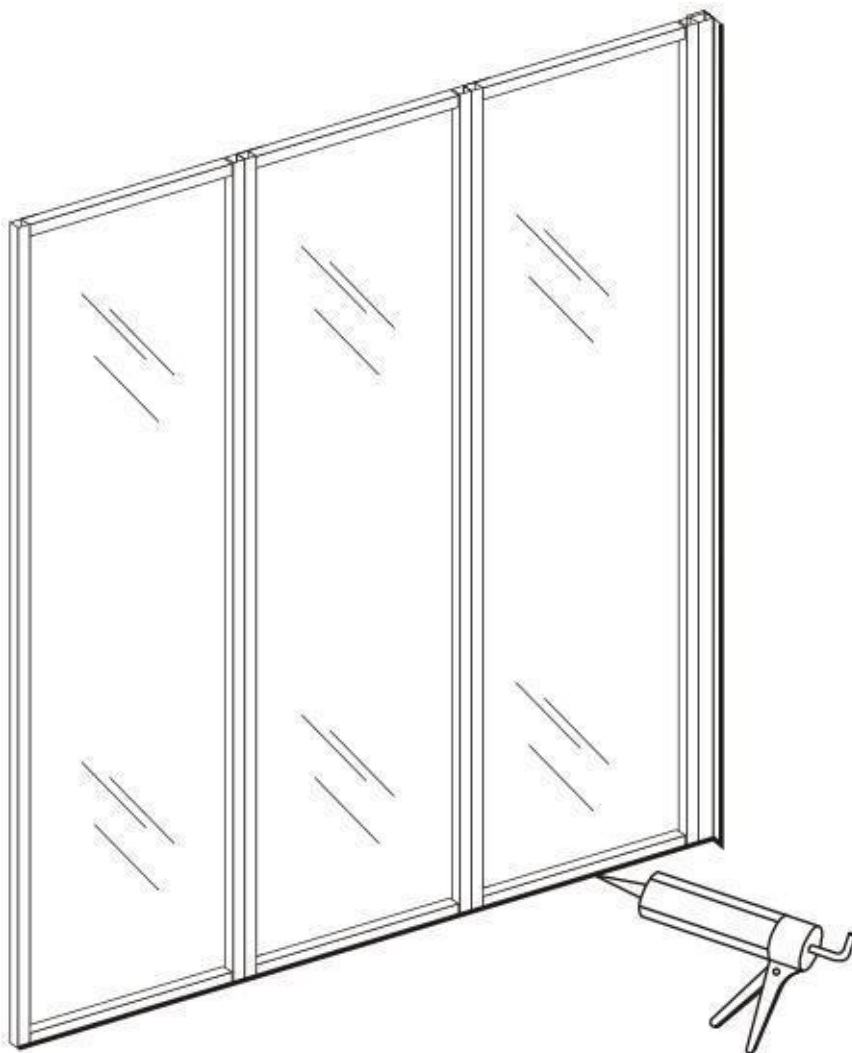

UWAGA: Po zamontowaniu kabiny nawannowej nie należy używać prysznica przez co najmniej 24 godziny, aż do całkowitego wyschnięcia silikonu.