

ELBA OVAL Electric towel rail / toallero eléctrico / secador de toalhas eléctrico / handdoekdroger elektrisch / Sèche-serviettes électrique

EN

INSTALLATION AND USER MANUAL

Page 03

ES

MANUAL DE INSTALACIÓN Y USO

Página 25

PT

MANUAL DE INSTALAÇÃO E DE UTILIZAÇÃO

Página 48

NL

INSTALLATIE- EN GEBRUIKERSHANDLEIDING

Page 71

FR

MANUEL D'INSTALLATION ET D'UTILISATION

Page 94

**GUARANTEE / GARANTÍA
/ GARANTIA / GARANTIE**

10

**YEARS / AÑOS
ANOS / JAAR / ANS**

3

**YEARS / AÑOS
ANOS / JAAR / ANS**

**ON THE BODY
EN EL CUERPO
NO CORPO
IN HET LICHAAM
DANS LE CORPS**

**ON ELECTRONICS
EN ELECTRÓNICA
NA ELECTRÓNICA
IN ELEKTRONICA
EN ÉLECTRONIQUE**





SYMBOLS



DANGER. This symbol indicates a medium-high risk hazard which can result in serious injury or even death.



HOT SURFACE. This symbol indicates that product surfaces are hot during and immediately after use. These must not be touched: danger of burns.



OBSERVE THE INSTRUCTIONS IN THE MANUAL. Please read this manual carefully before installing and using the product. Keep it for later use. Read all instructions and safety warnings. Failure to follow these can result in electric shock, fire or serious injuries.

INDEX

1. General Warnings	5
2. Technical information	8
3. Installation	12
4. Screen & Keypad	16
5. Functionality and programming	16
5.1. Power ON and OFF.....	16
5.2. Set Point temperature selection	17
5.3. Keypad lock.....	18
5.4. Max Power Mode.....	18
5.5. Remote control.....	19
5.6. Open windows function	20
5.7. Troubleshooting.....	20
6. Maintenance and cleaning	20
7. European Regulation (WEEE) 2012/19/EU	20
8. Guarantee	21
9. How to register your product guarantee	24
Directive ERP Commission Regulation	117
EU Declaration of Conformity	121

1. GENERAL WARNINGS



WARNINGS

This product may be used by children over 8 years of age and by persons with reduced physical, sensory, or mental capabilities, or lack of experience and knowledge under strict supervision or instruction in the safe use of the product and if they understand the hazards involved. Children should not plug, adjust, clean, play with, or perform maintenance on this product. Children under 3 years of age should be kept away from this product unless supervised.

DO NOT use the product in enclosed spaces if the persons present cannot leave the room independently and are not under constant supervision.

DO NOT place spray cans, volatile substances, or similar objects within 250mm of the product. DO NOT use insecticides, paints, or chemicals on or near the product.



Some parts of this product could reach high temperatures and cause burns. DO NOT touch the external parts of the product when in operation.

DO NOT install near curtains or other flammable materials. Particular attention should be paid when children and vulnerable people are present.

When using electrical appliances, precautions should be taken to reduce the risk of fire, electric shock and injury. Never insert fingers, body parts or objects inside the product.

Make sure that the voltage indicated on the product's technical information corresponds to the voltage output you have at your socket.

Any repair or maintenance that requires the product to be opened the product must be carried out by personnel authorised by ROINTE, who must also be notified if a leak is observed. Only official spare parts approved by ROINTE should be used. Please observe the current and relevant regulations when disposing of this product and its thermal fluid.

If the power cable is damaged, it must be replaced by personnel authorised by ROINTE to prevent any damage.

The product has an IP44 degree of protection and can be used in bathrooms, but not in the vicinity of bathtubs, taps, showers, water connections, toilets, swimming pools or other masses of water. The product must never be installed where it, the switches or the control panel are within the reach of people in water. Never use the product with wet hands. Do not place any water containers (glasses, vases, etc.) on or near the product.

! IMPORTANT

- Disconnect the product from the power supply and make sure the product is at room temperature before any cleaning or maintenance. Do not use any abrasive substances on the product, such as (but not limited to) chemicals, coarse cloths, brushes, hard bristle, or wire/steel wool.
- To disconnect the product from the power source, remove the mains plug from the socket. Do not pull on the cable.
- ROINTE cannot be held responsible for incorrect sizing of the product unless it has been followed by an official ROINTE technical study.
- Before the first start-up, or before the start of winter, or when the product has not been used for many days, the appliance should be cleaned (follow the steps in the “maintenance” section of this manual).
- Do not sit or lean on the product.
- Temperature contrasts can generate “clicks” or noises in the device. This is not a fault of the product, but due to the expansion/contraction of the materials.
- When disposing of the product, the requirements set out in the legislation for the waste treatment and recycling must be followed. See WEEE in section 7.

2. TECHNICAL INFORMATION

MODEL WIDTH 400	WHITE	TELVI40B077	TELVI40B112	TELVI40B150	TELVI40B172
	CHROME	TELVI40C077	TELVI40C112	TELVI40C150	TELVI40C172
DIMENSIONS & WEIGHTS					
Width (mm)		400	400	400	400
Height without control panel (mm)		770	1.120	1.500	1.720
Height with control panel (mm)		865	1.215	1.595	1.815
Depth (mm)		30	30	30	30
Installed depth (mm)		100	100	100	100
Weight (Kg)		6.1	9.8	12.9	15.4
MECHANICAL CHARACTERISTICS					
Armoured steel resistance		✓	✓	✓	✓
Thermal fluid		✓	✓	✓	✓
Oval control panel		✓	✓	✓	✓
Infrared remote control		✓	✓	✓	✓
Finishes		White RAL 9016			
		Chrome			
ELECTRICAL CHARACTERISTICS					
Nominal power (W)	White	300	500	750	1.000
	Chrome	300	300	500	750
Voltage (V)		230 V ~	230 V ~	230 V ~	230 V ~
Current (A)	White	1,3	2,2	3,3	4,4
	Chrome	1,3	1,3	2,2	3,3
Class II		✓	✓	✓	✓
SAFETY & INSTALLATION					
Template & Installation Kit		✓	✓	✓	✓
Safety thermostat		✓	✓	✓	✓
Protection Grade		IP 44	IP 44	IP 44	IP 44
EAN code		8435556139973 8435556140016	8435556139980 8435556140023	8435556139997 8435556140030	8435556140009 8435556140047

MODEL WIDTH 450	WHITE	TELVN45B077	TELVN45B112	TELVN45B150	TELVN45B172
	CHROME	TELVN45C077	TELVN45C112	TELVN45C150	TELVN45C172
DIMENSIONS & WEIGHTS					
Width (mm)		450	450	450	450
Height without control panel (mm)		770	1,120	1,500	1,720
Height with control panel (mm)		865	1,215	1,595	1,815
Depth (mm)		30	30	30	30
Installed depth (mm)		100	100	100	100
Weight (Kg)		6.7	10.6	14.0	16.7
MECHANICAL CHARACTERISTICS					
Armoured steel resistance		✓	✓	✓	✓
Thermal fluid		✓	✓	✓	✓
Oval control panel		✓	✓	✓	✓
Infrared remote control		✓	✓	✓	✓
Finishes		White RAL 9016			
		Chrome			
ELECTRICAL CHARACTERISTICS					
Nominal power (W)	White	300	500	750	1.000
	Chrome	300	300	500	750
Voltage (V)		230 V ~	230 V ~	230 V ~	230 V ~
Current (A)	White	1.3	2.2	3.3	4.4
	Chrome	1.3	1.3	2.2	3.3
Class II		✓	✓	✓	✓
SAFETY & INSTALLATION					
Template & Installation Kit		✓	✓	✓	✓
Safety thermostat		✓	✓	✓	✓
Protection Grade		IP 44	IP 44	IP 44	IP 44
EAN code		8435556131236 8435556131274	8435556131243 8435556131281	8435556131250 8435556131298	8435556131267 8435556131304

MODEL WIDTH 500	WHITE	TELVI50B077	TELVI50B112	TELVI50B150	TELVI50B172
	CHROME	TELVI50C077	TELVI50C112	TELVI50C150	TELVI50C172
	BLACK	TELVI50N077	TELVI50N112	-	-
DIMENSIONS & WEIGHTS					
Width (mm)		500	500	500	500
Height without control panel (mm)		770	1,120	1,500	1,720
Height with control panel (mm)		865	1,215	1,595	1,815
Depth (mm)		30	30	30	30
Installed depth (mm)		100	100	100	100
Weight (Kg)		7.4	11.6	14.6	18.1
MECHANICAL CHARACTERISTICS					
Armoured steel resistance		✓	✓	✓	✓
Thermal fluid		✓	✓	✓	✓
Oval control panel		✓	✓	✓	✓
Infrared remote control		✓	✓	✓	✓
Finishes		White RAL 9016			
		Chrome			
		Black RAL 9005			
ELECTRICAL CHARACTERISTICS					
Nominal power (W)	White	300	500	750	1.000
	Chrome	300	300	500	750
	Black	300	500	-	-
Voltage (V)		230 V ~	230 V ~	230 V ~	230 V ~
Current (A)	White	1.3	2.2	3.3	4.4
	Chrome	1.3	1.3	2.2	3.3
	Black	1.3	2.2	-	-
Class II		✓	✓	✓	✓
SAFETY & INSTALLATION					
Template & Installation Kit		✓	✓	✓	✓
Safety thermostat		✓	✓	✓	✓
Protection Grade		IP 44	IP 44	IP 44	IP 44
EAN code		8435556140054 8435556140092 8435556125679	8435556140061 8435556140108 8435556127284	8435556140078 8435556140115	8435556140085 8435556140122

MODEL WIDTH 550	WHITE	TELVN55B077	TELVN55B112	TELVN55B150	TELVN55B172
	CHROME	TELVN55C077	TELVN55C112	TELVN55C150	TELVN55C172
DIMENSIONS & WEIGHTS					
Width (mm)		550	550	550	550
Height without control panel (mm)		770	1,120	1,500	1,720
Height with control panel (mm)		865	1,215	1,595	1,815
Depth (mm)		30	30	30	30
Installed depth (mm)		100	100	100	100
Weight (Kg)		7.8	12.6	15.6	19.4
MECHANICAL CHARACTERISTICS					
Armoured steel resistance		✓	✓	✓	✓
Thermal fluid		✓	✓	✓	✓
Oval control panel		✓	✓	✓	✓
Infrared remote control		✓	✓	✓	✓
Finishes		White RAL 9016			
		Chrome			
ELECTRICAL CHARACTERISTICS					
Nominal power (W)	White	300	500	750	1.000
	Chrome	300	300	500	750
Voltage (V)		230 V ~	230 V ~	230 V ~	230 V ~
Current (A)	White	1.3	2.2	3.3	4.4
	Chrome	1.3	1.3	2.2	3.3
Class II		✓	✓	✓	✓
SAFETY & INSTALLATION					
Template & Installation Kit		✓	✓	✓	✓
Safety thermostat		✓	✓	✓	✓
Protection Grade		IP 44	IP 44	IP 44	IP 44
EAN code		8435556131397 8435556131434	8435556131403 8435556131441	8435556131410 8435556131458	8435556131427 8435556131465

3. INSTALLATION

We recommend using a trusted Rointe supplier for installation of the product. Find the nearest one by calling us on 0203 321 5929 or using the locator on www.rointe.co.uk.

IMPORTANT: Prior to installation, please locate the metal tag located at the back of the product and note the product reference and serial number. You will need this information to register your guarantee. See section 8 for help on how to register the guarantee.

WARNING: Do not install the product directly over an electrical outlet or junction box. Do not install the product or use it outdoors. Do not install directly under a shelf. This product is designed to be installed on an interior wall using the ROINTE template, the installation kit and the fixings supplied. Do not install the product in such a way that it encounters the power cable.

IMPORTANT: This product must never be installed with its control box in a raised position. The vertical product must not be used horizontally. During installation, use shims to prevent the control box from resting on the floor.

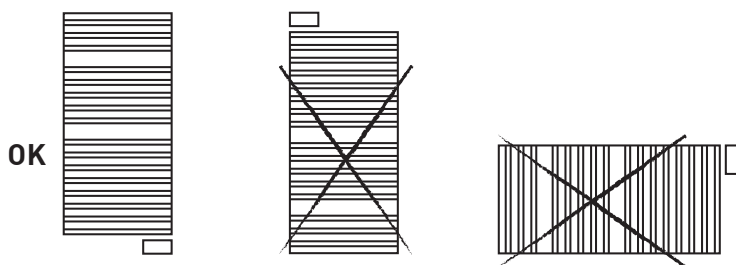

The mains connection must be made in compliance with the voltage indicated on the product's technical data label. This product is intended to be permanently connected to a fixed installation. The supply circuit of the product must be fitted with a single-pole circuit breaker with a contact separation of at least 3 mm. The product should be installed, if

possible, away from draughts (windows, doors) or anything else that could interfere with its control. This will provide the best thermal comfort. Place any object that could impede air circulation (furniture, armchairs) 50 cm from the front of the appliance. The product must not be placed in front of or directly below a fixed socket. The bottom of the control panel must be at least 15 cm above the floor.

For any product, if the power supply cable is damaged, it must be replaced with a specific cable. The replacement of the cable must be carried out by ROINTE, our after-sales service or qualified personnel. The technical characteristics of your product are indicated on the technical characteristics label.

This product complies with CLASS II safety standards. It can be installed in Zones 2 and 3, positions A and B provided that the following rules are observed:

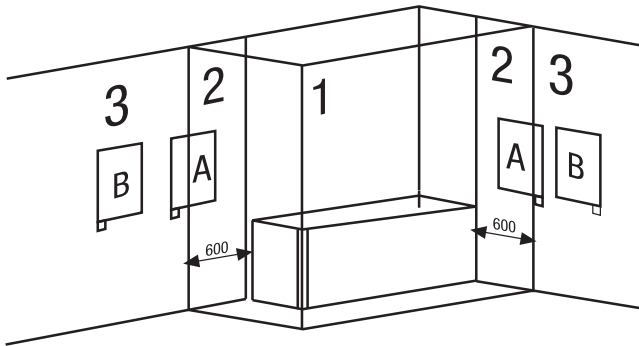

In bathrooms, the product must never be installed in such a way that the control panel can be reached by a person in the bath or shower. The control panel must be located at a minimum distance of 600 mm from any wet areas. The body of the product can be placed in Zone 2 if the control panel is located within Zone 3.

WARNING: The weight of some of the products may be heavy. The installation may require two people.

IMPORTANT: Please follow these instructions carefully.



An installation kit is included in the packaging. Follow the instructions below:

1. Choose the right part of the wall.
2. Place the mounting stencil on the wall, marking the places for the holes.
3. Remove the stencil and make the holes in the wall.
4. Insert the rawl plugs (A) in the holes made.
5. Screw the plastic bracket (B) to the wall with the $\varnothing 5.5 \times 50$ mm screw (C).
6. Screw the two brackets for supporting the product (D + E) to the horizontal tube of the product like in Figure 1 with the $\varnothing 6 \times 35$ mm screw (F).
7. Insert what you have assembled in Section 6 into the plastic piece (B). Fix well with the $\varnothing 2,9 \times 9,5$ mm fixing screw (H).
8. Place the cap (G) on the piece supporting the product (E).

N°.	ITEM
A	$\varnothing 10 \times 45$ mm rawl plug
B	Plastic Bracket
C	$\varnothing 5.5 \times 50$ mm screw
D	Plastic Bracket
E	Plastic Bracket
F	$\varnothing 6 \times 35$ mm screw
G	Plastic Bracket Cap
H	$\varnothing 2.9 \times 9.5$ mm fixing screw
I	Product

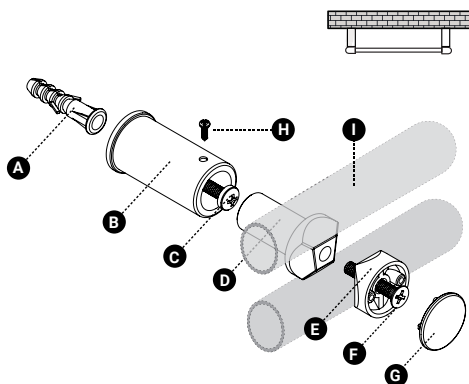

INSTALLATION AND SAFETY PRECAUTIONS (UNE-EN 60335 REGULATION) ONLY AVAILABLE ON THE FRENCH MARKET

Before starting the heater, read the “Installation and Safety Precautions” carefully to ensure proper operation of the heater.

PRECAUTIONS FOR INSTALLATION

The towel rail is designed for domestic or residential use. We recommend that the towel

rail is installed by a distributor or an approved professional. Make sure that the heater is correctly connected to 220V-230V.

This appliance has been designed for installation in a residential room. The installation must be carried out in accordance with the standards in force in the country of installation (NFC 15100 for France).

The towel rail must be directly connected to the mains after the omnipolar cut-off device with a contact opening distance of at least 3 mm without any intermediate switch (clock, mechanical and static relay, room thermostat, etc.).

The connection to the mains is made with a 3-wire cable (Brown = Phase, Blue = Neutral, Black = Control wire) via a connection box. In wet rooms such as kitchens and bathrooms, the connection box must be installed at least 25 cm from the floor. The installation must be equipped with a protective device such as a circuit breaker.

Do not connect to earth. Do not connect the pilot wire (black) to the ground.

If the power cable is damaged, it must be replaced by the manufacturer, his service department or a similarly qualified person in order to avoid a hazard.

If the pilot or controlled device is protected by a 30mA earth leakage circuit breaker (e.g. bathroom) it is necessary to protect the supply to the pilot wire on this circuit breaker.

CONNECTION DIAGRAM OF THE UNIT

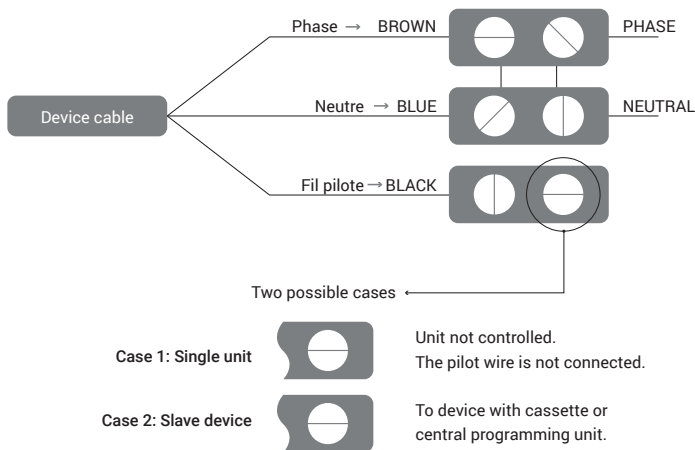

You can connect the pilot wire if your house is equipped with a central programming unit, a programmer or a manager. In this case, to check the correct transmission of the programming orders, proceed with the following checks according to the modes chosen (Comfort, Eco, etc.):

	COMFORT	ECO	OUT OF FROST	HEATING OFF LOAD SHEDDING	COMFORT -1°C	COMFORT -2°C
SIGNAL TO BE TRANSMIT						
MEASUREMENT BETWEEN PILOT WIRE AND NEUTRAL	0 VOLT	230 VOLT	-115 VOLT NEGATIVE	+115 VOLT POSITIVE	230 VOLT DURING 3 s	230 VOLT DURING 7 s

4. SCREEN & KEYPAD

The control panel consists of 7 LEDs and 4 mechanical buttons with the following functionalities:

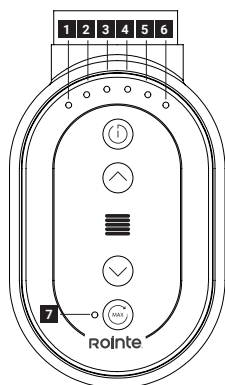

	LED indicators
	Power / Stand-by / Confirmation button
	Increase temperature button
	Decrease temperature button
	Maximum power button
	Infrared sensor

5. FUNCTIONALITY AND PROGRAMMING

5.1. POWER ON AND OFF

To turn on the product, press the button once. To turn off the product, press the button again.







5.2. SET POINT TEMPERATURE SELECTION

You can regulate the set temperature of the towel rail by the buttons \wedge and \vee . Pressing the \wedge key increases the setpoint temperature. In the same way, pressing the \vee key reduces the setpoint temperature.

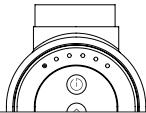
The minimum operating temperature is 7°C and the maximum is 30°C. The factory set temperature is 21°C. The 6 LED indicators, located in the upper part of the control panel, identify the established setpoint temperature.

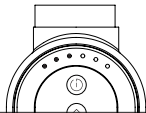
When the room temperature is lower than the selected temperature, the heating element is activated.

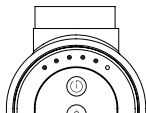
To indicate that the product is consuming, the last LED indicating the temperature will flash slowly.

Indicator	LED	Temperature	Indicator	LED	Temperature
1 LED 	Led 1: short blink every 2 seconds Led 2: OFF Led 3: OFF Led 4: OFF Led 5: OFF Led 6: OFF	7°C	1 LED 	Led 1: ON Led 2: OFF Led 3: OFF Led 4: OFF Led 5: OFF Led 6: OFF	15°C
2 LED 	Led 1: ON Led 2: ON Led 3: OFF Led 4: OFF Led 5: OFF Led 6: OFF	18°C	3 LED 	Led 1: ON Led 2: ON Led 3: ON Led 4: OFF Led 5: OFF Led 6: OFF	21°C
4 LED 	Led 1: ON Led 2: ON Led 3: ON Led 4: ON Led 5: OFF Led 6: OFF	24°C	5 LED 	Led 1: ON Led 2: ON Led 3: ON Led 4: ON Led 5: ON Led 6: OFF	27°C
6 LED 	Led 1: ON Led 2: ON Led 3: ON Led 4: ON Led 5: ON Led 6: ON	30°C			

5.3. KEYPAD LOCK

By pressing the ^ and v keys together for 3 seconds, you can lock/unlock the control panel keypad. If any key is pressed while the panel is locked, all the LEDs will flash twice. For safety reasons, the on/off button (⏻) will respond even if the panel is locked. To switch the product on or off when the panel locked, press and hold the button (⏻) for 3 seconds.

5.4. MAX POWER MODE

The MAX POWER mode activates the towel rail heating element to maximum power continuously regardless of the sensor reading. To activate this function from the control panel, press the button (MAX). You can also activate this mode, even when the product is switched off.

Pressing (MAX) once will activate this mode for 15 minutes. If you press it again within the next two seconds, the next period (30 minutes) will be activated. Consecutive presses will activate the following periods as shown in the table below:

Indicator	LED	Time	Indicator	LED	Time
<p>1 LED</p>	<p>Led 1: flicker Led 2: OFF Led 3: OFF Led 4: OFF Led 5: OFF Led 6: OFF Led 7: ON</p>	<p>15 minutes</p>	<p>2 LED</p>	<p>Led 1: flicker Led 2: flicker Led 3: OFF Led 4: OFF Led 5: OFF Led 6: OFF Led 7: ON</p>	<p>30 minutes</p>
<p>3 LED</p>	<p>Led 1: flicker Led 2: flicker Led 3: flicker Led 4: OFF Led 5: OFF Led 6: OFF Led 7: ON</p>	<p>45 minutes</p>	<p>4 LED</p>	<p>Led 1: flicker Led 2: flicker Led 3: flicker Led 4: flicker Led 5: OFF Led 6: OFF Led 7: ON</p>	<p>60 minutes</p>

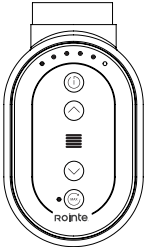
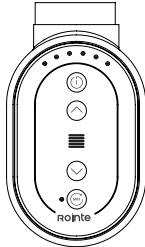
Indicator	LED	Time	Indicator	LED	Time
5 LED 	Led 1: flicker Led 2: flicker Led 3: flicker Led 4: flicker Led 5: flicker Led 6: OFF Led 7: ON	90 minutes	6 LED 	Led 1: flicker Led 2: flicker Led 3: flicker Led 4: flicker Led 5: flicker Led 6: flicker Led 7: ON	120 minutes

If you press the button  7 times, you will return to the starting point (activation for 15 minutes).

The LEDs will work as a countdown, turning off as the time elapses. Once the time has elapsed, the product will automatically return to the previous mode or will switch off if it was already in stand-by.

The MAX POWER mode can be stopped at any time by a short press on the button . The towel rail will return to its previous state.

5.5. REMOTE CONTROL (OPTIONAL)

The towel rails with the OVAL control panel can be controlled using the Rointe AIR and BASIC Control remotes (sold separately). The use of the remote control extends the functionality of the towel rail by allowing:

- Complete control without the need to use the control panel.
- More accurate setpoint temperatures to be set (half a degree by half a degree between 7 and 30 °C e.g. 19.5 °C).
- 24 hours a day, 7 days a week personalised programming or by using one of the 4 pre-installed programmes on the BASIC Control remote.

To learn more about Rointe remote controls and their functions, go to our web portal or consult their user manual.

IMPORTANT: When the product is programmed using a Rointe remote control, LED number 7 (corresponding to MAX POWER mode) will flash.

WARNING: If the towel rail is automatically programmed and you wish to use it again in manual mode, you must hold down the on/off button for 3 seconds (with the product unlocked). The product will no longer be programmed and you will be able to control it manually using the buttons on the control panel.

5.6. OPEN WINDOWS FUNCTION

The Rointe towel rail includes the OPEN WINDOWS function activated from the factory. This function is activated when the temperature sensor detects a sudden drop in the ambient temperature of at least 4°C in a period of 30 minutes. When the product detects this drop, it activates the WINDOWS OPEN function for two hours. When this function is active, the product switches to ANTI-FREEZE mode at 7°C.

5.7. TROUBLESHOOTING

During normal operation of the towel rail, any malfunctions can be indicated by the LED indicators on the product. See table below to identify the error codes:

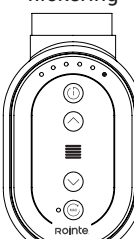
Indicator	Code	Error	Solution
<p>LED 6 flickering</p> 	<p>Led 1: OFF Led 2: OFF Led 3: OFF Led 4: OFF Led 5: OFF Led 6: flashing Led 7: OFF</p>	<p>Temperature sensor failure due to short-circuit or open sensor.</p>	<p>Please contact the Rointe Technical Support department by calling our support team.</p>

6. MAINTENANCE & CLEANING

The product does not require any maintenance. We recommend cleaning the product (back, bottom of the product, etc.). Do not use abrasive substances on the product, clean it with a damp cloth and neutral pH soap and the screen with a dry cloth. Before carrying out any cleaning operation, make sure that the product is switched off and at room temperature.

7. EUROPEAN REGULATION (WEEE) 2012/19/EU

Based on the European regulation 2012/19/EU on Waste Electrical and Electronic Equipment (WEEE), these appliances cannot be thrown in the usual council bins; they must be collected selectively to optimise the recovery and recycling of the components and materials that make them up, and reduce the impact on human health and the environment.

The crossed-out wheelee bin symbol on a horizontal bar is marked on all ROINTE products to remind the consumer of the obligation to separate them for separate collection. The consumer should contact the local authority or the retailer for information regarding the correct disposal of their product.



8. GUARANTEE

1. Agreement

1.1. This section describes the guarantee conditions available to the buyer when purchasing a new product of the Rointe brand. These conditions include all the rights that the buyer has in accordance with current national legislation, as well as the guarantee and additional rights offered by the brand. Any incident detected in your Rointe product can be dealt with by the seller of the product or in a more agile way through the manufacturer itself.

1.2. Rointe offers you Technical Assistance from our After-Sales Service by telephone at **+44 (0)203 321 5928** or email to **support@rointe.co.uk**, where we will indicate the steps to follow to solve the incident. You will need the product reference (located on the metal characteristics label), serial number, date of purchase and the nature of the fault when contacting us. In addition, you must have a copy of the proof of purchase of the product.

1.3. ROINTE guarantees there are no material defects of design or manufacture at the time of original purchase. ROINTE guarantees the body for 120 months (10 years) and the electrical plus electronic components for 36 months (3 years) for this product only, from the date of purchase, or delivery if later, provided it has not been modified, and in accordance with the provisions of the following stipulations.

SERIAL NUMBER	CE IP44			
	8437007080872014442400000 1	230 V~	50Hz	300 W
	TYPE: RK6154311 REFERENCE: TELV140B077 MODEL: ELBA OVAL			

2. Conditions

2.1. If during the guarantee period, the product under normal use, and with proper maintenance, fails to function properly and is found to be defective in design, material, or workmanship, it will be repaired or replaced at the customer's option, in accordance with the provisions of the law, and subject to the following terms and conditions:

2.1.1. The guarantee is only applicable if the original guarantee is issued by the seller and when such guarantee has been registered with Rointe correctly, including the product reference, serial number (marked on the metal label of the product), date of purchase and proof of purchase. The product guarantee can be registered

on our website at www.rointe.co.uk or can be emailed to support@rointe.co.uk within 90 days of installation. ROINTE reserves the right to refuse a guarantee when this information has been removed or modified after the original product purchase.

2.1.2. The guarantee is only applicable if the product has been installed by a competent person in accordance with this installation manual and all regulations in force at the time of installation.

2.1.3. The guarantee is only applicable to those cases that refer to defects in material, design and manufacture, and in no case covers damage to the product for the following reasons:

- i) Damage caused by negligence and/or misuse of the product, i.e. used for purposes other than its normal use, or by not respecting the instructions for use, maintenance and cleaning given by ROINTE, as well as by incorrect or inadequate installation or use of the product that may not comply with the technical safety standards in force.
- ii) Corrosion of any part of the product caused by direct exposure to saltwater. Where the product is installed within 200 m of the coast, the guarantee period for damage caused by corrosion shall be reduced by 50%.
- iii) Any unauthorised modifications or repairs to the product carried out by third parties or unauthorised persons, or the opening of the product by third parties or unauthorised persons.
- iv) Any accident deemed to be beyond ROINTE's control, such as (but not limited to): lightning, fire, flood, natural disasters, public disorder, atmospheric or geological phenomena, and all those of a similar nature.
- v) Failures resulting from incorrect installation. In case of doubt, please contact ROINTE.

2.2. Any repair or replacement carried out as part of this guarantee service does not allow for extension periods or new guarantee periods, i.e. your guarantee will not be extended in the event that a repair or replacement of this product is carried out, but will be suspended until the product is returned repaired or a new one is delivered.

2.3. Any repair or replacement covered by this guarantee must be a functionally equivalent part. Defective parts or parts removed or replaced shall become the property of ROINTE and must be returned as such.

2.4. The product must be installed in such a way as to allow access by ROINTE technicians or authorised persons in the event that they need to access the product for repair or maintenance. The user/customer is responsible for the organisational means necessary to allow access to the products by ROINTE for repair or replacement.

2.5. ROINTE's Technical Support department will advise you if you need to purchase any parts not covered by this guarantee or outside of this guarantee.

2.6. This guarantee will not be valid if the product has been tampered with, modified and/or repaired in any way and/or by unauthorised persons. This guarantee will also not be valid if the product is not correctly installed.

2.7. This guarantee is not transferable and does not include claims for limescale or frost damage.

2.8. This guarantee does not affect the purchaser's statutory rights under applicable national legislation, nor does it affect any rights contracted with the dealer or installer that may arise in performance of the contract of sale.

2.9. ROINTE, its offices, employees, distributors and installers shall not be liable for any incidental damages arising from the infringement of any rule implied in this product, as well as for its improper or incorrect use.

2.10. Check the EULA conditions (supplied with the product for Wi-Fi connected products) for information on the legal agreement you accept when installing a ROINTE product. For product or guarantee assistance, please contact ROINTE by telephone at +44 (0)203 321 5928 or by email to support@rointe.co.uk.

9. HOW TO REGISTER YOUR PRODUCT GUARANTEE

IMPORTANT: It is important that you register your ROINTE product as part of our guarantee service, in case you wish to make a claim.

You can register your ROINTE product in the following ways:

WEB

1. Go to <https://rointe.com/uk/register-your-guarantee/>
2. Log in to your existing account or create a new account if necessary.
3. Click on “My products”.
4. Enter your product reference (alphanumeric and in capital letters).
5. Enter your serial number (26 digits located on the metal tag of your product starting with 84).
6. Upload your proof of purchase, such as your invoice in PDF, JPEG or PNG format. This is not mandatory, but doing so ensures that your warranty period is accurate.
7. Click on “Register”.
8. Congratulations! Your product is now registered.

EMAIL

1. Send an email to support@rointe.com with the following information:
 - Customer name
 - Address and postcode
 - Telephone number and email address
 - Product reference
 - Serial number
 - The date of purchase of the product and proof of purchase (as described in the WEBSITE section above).
 - Our technical support team will confirm product registration and request any additional information needed by email.

POSTAL

1. Send the information listed in the EMAIL section to:
 - INDUSTRIAS ROYAL TERMIC, S.L. - Rointe, C/E Parcela 43, 30140, Santomera (ESPAÑA).
2. Please ensure you obtain proof of postage.

SÍMBOLOS



PELIGRO. Este símbolo indica un peligro con un riesgo medio elevado el cual, si no se evita, puede resultar en una lesión seria o incluso la muerte.



SUPERFICIE CALIENTE. Este símbolo indica que sus superficies están calientes durante e inmediatamente después de su uso. Estas no deben ser tocadas: peligro de quemaduras.



OBSERVE LAS INSTRUCCIONES EN EL MANUAL. Por favor, lea cuidadosamente el manual antes de instalar y utilizar el producto. Guárdelo para su uso posterior. Lea todas las instrucciones y advertencias de seguridad. Un fallo en el seguimiento de estas puede resultar en una descarga eléctrica, incendio, así como heridas graves.

ÍNDICE

1. Advertencias generales	27
2. Información técnica	30
3. Instalación	34
4. Teclado y pantalla	39
5. Funcionalidad y programación	39
5.1. Encendido y stand-by	39
5.2. Selección de temperatura de consigna	39
5.3. Bloqueo de teclado	40
5.4. Modo Max Power.....	41
5.5. Control mediante mando a distancia	42
5.6. Función ventanas abiertas.....	42
5.7. Identificación de errores	43
6. Mantenimiento y limpieza	43
7. Normativa Europea (RAEE) 2012/19/UE	43
8. Garantía	44
9. Cómo registrar la garantía de su producto	47
Directiva ERP Reglamento de la Comisión	117
Declaración UE de conformidad	121

1. ADVERTENCIAS GENERALES



ADVERTENCIAS

Este producto puede ser utilizado por niños mayores de 8 años y por personas con capacidades físicas, sensoriales o mentales reducidas, o con falta de experiencia y conocimientos, bajo supervisión o instrucción sobre el uso del producto de manera segura y comprenden los peligros que conlleva. Los niños no deben enchufar, regular, limpiar, jugar ni realizar mantenimiento en este producto. Los niños menores de 3 años deben mantenerse alejados del producto a menos que sean supervisados.

No usar el dispositivo en espacios cerrados si hay personas presentes que no pueden abandonar la habitación independientemente y no están bajo constante supervisión.

No colocar botes de spray, sustancias volátiles u objetos similares a una distancia inferior a 250mm del producto. No utilice insecticidas, pinturas, productos químicos sobre o cerca del producto.



Algunas partes de este producto podrían alcanzar temperaturas altas y causar quemaduras. No tocar las partes externas del emisor cuando esté en funcionamiento. No instalar cerca de cortinas u otros materiales inflamables. Se debe prestar especial atención cuando niños y personas vulnerables estén presentes.

Al utilizar aparatos eléctricos, se deben tomar precauciones para reducir el riesgo de incendio, descarga eléctrica y lesiones a las personas. Nunca introducir, dedos, partes del cuerpo u objetos en el interior del producto.

Asegurarse que el voltaje indicado en la información técnica del producto se corresponde con la salida de voltaje con la que usted cuenta en su enchufe.

Cualquier reparación o mantenimiento que requiera abrir el producto debe ser realizada por ROINTE o por personal autorizado, que también debe ser notificado si se observa una fuga. Se deben utilizar únicamente las piezas de recambio oficiales aprobadas por el fabricante. Por favor, respete las normas al desechar este producto y su fluido térmico.

Si el cable de alimentación está dañado, debe ser sustituido por ROINTE o por su personal autorizado para evitar cualquier daño.

Para evitar riesgos de asfixia, no dejar las bolsas y demás accesorios al alcance de bebés y niños.

El producto tiene un grado de protección IP44 y puede utilizarse en cuartos de baño, pero no en las inmediaciones de bañeras, duchas, conexiones de agua, lavabos, piscinas u otras masas de agua. El producto no debe instalarse nunca donde él mismo, o los interruptores o el panel de control estén al alcance de las personas dentro del agua. Nunca utilice el producto con las manos mojadas. No coloque ningún recipiente de agua (vasos, jarrones, etc.) sobre o cerca del producto.

! IMPORTANTE

- Desconecte el producto de la fuente de alimentación y asegúrese de que el producto esté a temperatura ambiente antes de cualquier limpieza o mantenimiento. No utilice ninguna sustancia abrasiva sobre el producto, como (pero no limitado a) productos químicos, paños ásperos, cepillos de cerdas duras o lana de alambre/acero.
- Para desconectar el producto de la fuente de alimentación principal, retire el enchufe de la toma. Nunca tire del cable.
- ROINTE no puede hacerse responsable de los productos con un dimensionamiento incorrecto, a menos que se haya seguido un estudio técnico oficial de ROINTE.
- Antes del primer arranque o antes del comienzo de la campaña de invierno o cuando el emisor no se ha usado durante muchos días, el aparato debe ser limpiado (siga los pasos del punto “mantenimiento” de este manual).
- No se siente o apoye sobre el producto.
- Los contrastes de temperatura pueden generar “chasquidos” o ruidos en el aparato. Esto no es un fallo del producto, sino que se debe a la dilatación/contracción de los materiales.
- Cuando se desechen los emisores, deben tenerse en cuenta los requisitos establecidos por la legislación para el tratamiento y reciclaje de los residuos. Ver RAEE en punto 7.

2. INFORMACIÓN TÉCNICA

MODELO ANCHO 400	BLANCO	TELVN40B077	TELVN40B112	TELVN40B150	TELVN40B172
	CROMO	TELVN40C077	TELVN40C112	TELVN40C150	TELVN40C172
DIMENSIONES Y PESO					
Anchura (mm)		400	400	400	400
Altura sin panel de control (mm)		770	1.120	1.500	1.720
Altura con panel de control (mm)		865	1.215	1.595	1.815
Fondo (mm)		30	30	30	30
Fondo instalado (mm)		100	100	100	100
Peso (Kg)		6,1	9,8	12,9	15,4
CARACTERÍSTICAS MECÁNICAS					
Resistencia de acero blindado		✓	✓	✓	✓
Fluido térmico		✓	✓	✓	✓
Panel de control oval		✓	✓	✓	✓
Control a distancia por infrarrojos		✓	✓	✓	✓
Acabado		Blanco RAL 9016			
		Cromo			
CARACTERÍSTICAS ELÉCTRICAS					
Potencia nominal (W)	Blanco	300	500	750	1.000
	Cromo	300	300	500	750
Voltaje (V)		230 V ~	230 V ~	230 V ~	230 V ~
Intensidad (A)	Blanco	1,3	2,2	3,3	4,4
	Cromo	1,3	1,3	2,2	3,3
Clase II		✓	✓	✓	✓
INSTALACIÓN Y PROTECCIÓN					
Kit de instalación incluido		✓	✓	✓	✓
Termostato de seguridad		✓	✓	✓	✓
Grado de protección		IP 44	IP 44	IP 44	IP 44
Código EAN		8435556144373	8435556144380	8435556144397	8435556144403
		8435556144410	8435556144427	8435556144434	8435556144441

MODELO ANCHO 450	BLANCO	TELVN45B077	TELVN45B112	TELVN45B150	TELVN45B172
	CROMO	TELVN45C077	TELVN45C112	TELVN45C150	TELVN45C172
DIMENSIONES Y PESO					
Anchura (mm)		450	450	450	450
Altura sin panel de control (mm)		770	1.120	1.500	1.720
Altura con panel de control (mm)		865	1.215	1.595	1.815
Fondo (mm)		30	30	30	30
Fondo instalado (mm)		100	100	100	100
Peso (Kg)		6,7	10,6	14,0	16,7
CARACTERÍSTICAS MECÁNICAS					
Resistencia de acero blindado		✓	✓	✓	✓
Fluido térmico		✓	✓	✓	✓
Panel de control oval		✓	✓	✓	✓
Control a distancia por infrarrojos		✓	✓	✓	✓
Acabado		Blanco RAL 9016			
		Cromo			
CARACTERÍSTICAS ELÉCTRICAS					
Potencia nominal (W)	Blanco	300	500	750	1.000
	Cromo	300	300	500	750
Voltaje (V)		230 V ~	230 V ~	230 V ~	230 V ~
Intensidad (A)	Blanco	1,3	2,2	3,3	4,4
	Cromo	1,3	1,3	2,2	3,3
Clase II		✓	✓	✓	✓
INSTALACIÓN Y PROTECCIÓN					
Kit de instalación incluido		✓	✓	✓	✓
Termostato de seguridad		✓	✓	✓	✓
Grado de protección		IP 44	IP 44	IP 44	IP 44
Código EAN		8435556131236 8435556131274	8435556131243 8435556131281	8435556131250 8435556131298	8435556131267 8435556131304

MODELO ANCHO 500	BLANCO	TELVN50B077	TELVN50B112	TELVN50B150	TELVN50B172
	CROMO	TELVN50C077	TELVN50C112	TELVN50C150	TELVN50C172
	NEGRO	TELVN50N077	TELVN50N112	-	-
DIMENSIONES Y PESO					
Anchura (mm)	500	500	500	500	500
Altura sin panel de control (mm)	770	1.120	1.500	1.720	1.720
Altura con panel de control (mm)	865	1.215	1.595	1.815	1.815
Fondo (mm)	30	30	30	30	30
Fondo instalado (mm)	100	100	100	100	100
Peso (Kg)	7,4	11,6	14,6	18,1	18,1
CARACTERÍSTICAS MECÁNICAS					
Resistencia de acero blindado	✓	✓	✓	✓	✓
Fluido térmico	✓	✓	✓	✓	✓
Panel de control oval	✓	✓	✓	✓	✓
Control a distancia por infrarrojos	✓	✓	✓	✓	✓
Acabado	Blanco RAL 9016				
	Cromo				
	Negro RAL 9005				
CARACTERÍSTICAS ELÉCTRICAS					
Potencia nominal (W)	Blanco / Negro	300	500	750	1.000
	Cromo	300	300	500	750
Voltaje (V)	230 V ~	230 V ~	230 V ~	230 V ~	230 V ~
Intensidad (A)	Blanco / Negro	1,3	2,2	3,3	4,4
	Cromo	1,3	1,3	2,2	3,3
Clase II	✓	✓	✓	✓	✓
INSTALACIÓN Y PROTECCIÓN					
Kit de instalación incluido	✓	✓	✓	✓	✓
Termostato de seguridad	✓	✓	✓	✓	✓
Grado de protección	IP 44	IP 44	IP 44	IP 44	IP 44
Código EAN	8435556131311 8435556131359 8435556114277	8435556114246 8435556131366 8435556124672	8435556131335 8435556131373	8435556131342 8435556131380	

MODELO ANCHO 550	BLANCO	TELVN55B077	TELVN55B112	TELVN55B150	TELVN55B172
	CROMO	TELVN55C077	TELVN55C112	TELVN55C150	TELVN55C172
DIMENSIONES Y PESO					
Anchura (mm)		550	550	550	550
Altura sin panel de control (mm)		770	1.120	1.500	1.720
Altura con panel de control (mm)		865	1.215	1.595	1.815
Fondo (mm)		30	30	30	30
Fondo instalado (mm)		100	100	100	100
Peso (Kg)		7,8	12,6	15,6	19,4
CARACTERÍSTICAS MECÁNICAS					
Resistencia de acero blindado		✓	✓	✓	✓
Fluido térmico		✓	✓	✓	✓
Panel de control oval		✓	✓	✓	✓
Control a distancia por infrarrojos		✓	✓	✓	✓
Acabado		Blanco RAL 9016			
		Cromo			
CARACTERÍSTICAS ELÉCTRICAS					
Potencia nominal (W)	Blanco	300	500	750	1.000
	Cromo	300	300	500	750
Voltaje (V)		230 V ~	230 V ~	230 V ~	230 V ~
Intensidad (A)	Blanco	1,3	2,2	3,3	4,4
	Cromo	1,3	1,3	2,2	3,3
Clase II		✓	✓	✓	✓
INSTALACIÓN Y PROTECCIÓN					
Kit de instalación incluido		✓	✓	✓	✓
Termostato de seguridad		✓	✓	✓	✓
Grado de protección		IP 44	IP 44	IP 44	IP 44
Código EAN		8435556131397 8435556131434	8435556131403 8435556131441	8435556131410 8435556131458	8435556131427 8435556131465

3. INSTALACIÓN

Recomendamos usar un proveedor de confianza de Rointe. Encuentre el más cercano llamándonos al **900 103 061** o usando el localizador en **www.rointe.com**.

IMPORTANTE: Previo a la instalación, por favor localice la etiqueta metálica situada en la parte posterior del producto y anote la referencia del producto y el número de serie. Necesitará esta información para registrar su garantía. Ver apartado 9 para indicar el registro de la garantía.

ADVERTENCIA: No instale el producto directamente sobre una toma de corriente fija o caja de conexiones. No instale el producto ni lo use en el exterior. No la instale directamente debajo de un estante. Este producto está diseñado para ser instalado en una pared interior utilizando la plantilla ROINTE, el kit de instalación y los elementos de fijación suministrados. No instale el producto de forma que quede en contacto con cable de alimentación.

IMPORTANTE: Este aparato no debe ser instalado nunca con su caja de mandos en posición alta. El aparato vertical no debe ser utilizado horizontalmente. Durante la instalación utilice calces para evitar que la caja de los mandos apoye en el suelo.

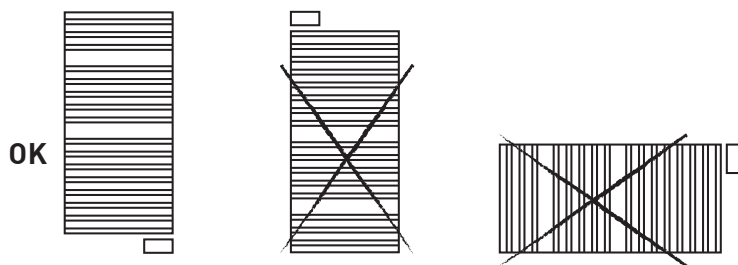

La conexión a la red debe efectuarse respetando la tensión indicada en la etiqueta de características técnicas del producto. Este aparato está destinado a ser permanentemente conectado a una instalación fija. El circuito de alimentación del secatoallas debe incorporar un interruptor de corte unipolar con una separación de contactos de al menos 3 mm. El

aparato debe ser instalado, si es posible al abrigo de las corrientes de aire (ventanas, puertas) o de cualquier otra cosa que pudiera perturbar su regulación. Así, le aportará el mejor confort térmico. Coloque todo objeto que pueda suponer un impedimento a la circulación del aire (muebles, sillones) a 50 cm de la cara delantera del aparato. El aparato no se deberá colocar delante o justo debajo de un enchufe fijo. La parte baja de la caja de mandos debe situarse como mínimo a 15 cm del suelo.

Para cualquier aparato, si el cable de alimentación está deteriorado, debe ser reemplazado por un cable específico. La sustitución del cable debe ser efectuada por el fabricante, su servicio posventa o personal cualificado. Las características técnicas de su aparato están indicadas en la etiqueta de características técnicas.

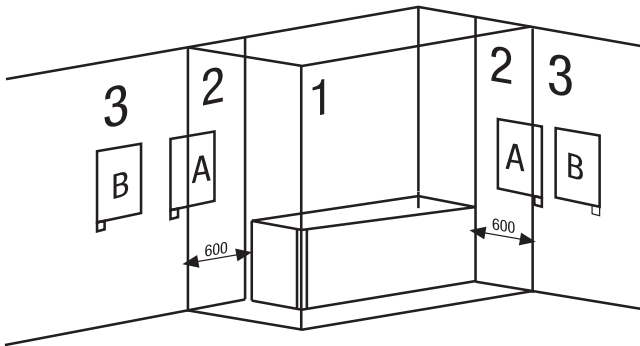

Este aparato es conforme con las normas de seguridad de CLASE II (doble aislamiento). Puede estar instalado en las Zonas 2 y 3, posiciones A y B siempre que se respeten las siguientes normas:

- En los cuartos de baño, el secatoallas nunca debe ser instalado de tal forma que el panel de control puedan ser alcanzado por una persona que se encuentre en la bañera o ducha. El panel de control debe estar situado a una distancia mínima de 600 mm de cualquier zona húmeda. El cuerpo del producto puede colocarse en las Zonas 2 si el panel de control se encuentra dentro de la Zona 3.

ADVERTENCIA. El peso de algunos de los productos podría ser elevado. Su instalación puede requerir la intervención de dos personas.

IMPORTANTE: Por favor, siga estas instrucciones cuidadosamente.



Dentro del embalaje encontrará un kit de instalación. Véase las instrucciones abajo:

1. Seleccionar el lugar adecuado de la pared.
2. Colocar la plantilla en la pared, haciendo pequeñas marcas en los lugares donde van situados los agujeros.
3. Retirar la plantilla y hacer los agujeros.
4. Insertar los tacos (A) en los agujeros realizados.
5. Atornillar la pieza plástica de anclaje (B) a la pared con el tornillo $\varnothing 5.5 \times 50$ mm (C).
6. Atornillar las dos piezas sujeta-secatoallas (D + E) al tubo horizontal del secatoallas como se ve en la Figura 1 con el tornillo $\varnothing 6 \times 35$ mm (F).
7. Insertar el conjunto del punto 6 en la pieza plástica de anclaje (B) y sujetar con el tornillo de bloqueo de $\varnothing 2,9 \times 9,5$ mm (H).
8. Colocar el embellecedor (G) en la pieza sujeta-secatoallas (E).

Nº.	ITEM
A	Taco $\varnothing 10 \times 45$ mm
B	Soporte de plástico
C	Tornillo $\varnothing 5,5 \times 50$ mm
D	Soporte de plástico
E	Soporte de plástico
F	Tornillo $\varnothing 6 \times 35$ mm
G	Embellecedor de plástico soporte
H	Tornillo de bloqueo $\varnothing 2,9 \times 9,5$ mm
I	Producto

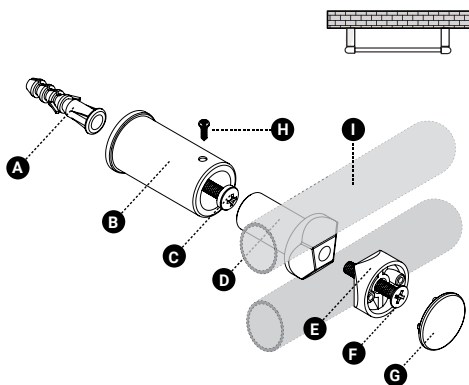

PRECAUCIONES DE INSTALACIÓN Y SEGURIDAD (NORMA UNE-EN 60335) SOLO DISPONIBLE EN EL MERCADO FRANCÉS

Antes de poner en marcha la estufa, lea atentamente las “Precauciones de instalación y seguridad” para garantizar el buen funcionamiento de la estufa.

PRECAUCIONES DE INSTALACIÓN

El toallero está diseñado para uso doméstico o residencial. Recomendamos que el radiador sea instalado por un distribuidor o un profesional autorizado. Asegúrese de que el radiador está correctamente conectado a 220V-230V.

Este aparato ha sido diseñado para su instalación en una habitación residencial. La instalación debe realizarse de acuerdo con las normas vigentes en el país de instalación (NFC 15100 para Francia).

El radiador debe conectarse directamente a la red eléctrica después del dispositivo de corte omnipolar con una distancia de apertura de los contactos de al menos 3 mm sin ningún interruptor intermedio (reloj, relé mecánico y estático, termostato de ambiente, etc.).

La conexión a la red eléctrica se realiza con un cable de 3 hilos (marrón = fase, azul = neutro, negro = hilo de control) a través de una caja de conexiones. En los espacios húmedos, como cocinas y baños, la caja de conexiones debe instalarse a una distancia mínima de 25 cm del suelo. La instalación debe estar equipada con un dispositivo de protección, como un disyuntor.

No conecte a tierra. No conecte el cable piloto (negro) a la tierra.

Si el cable de alimentación está dañado, debe ser sustituido por el fabricante, su servicio de asistencia técnica o una persona con cualificación similar para evitar un peligro.

Si el piloto o el dispositivo controlado están protegidos por un disyuntor de fuga a tierra de 30mA (por ejemplo, en el baño) es necesario proteger la alimentación del cable piloto en este disyuntor.

DIAGRAMA DE CONEXIÓN DE LA UNIDAD

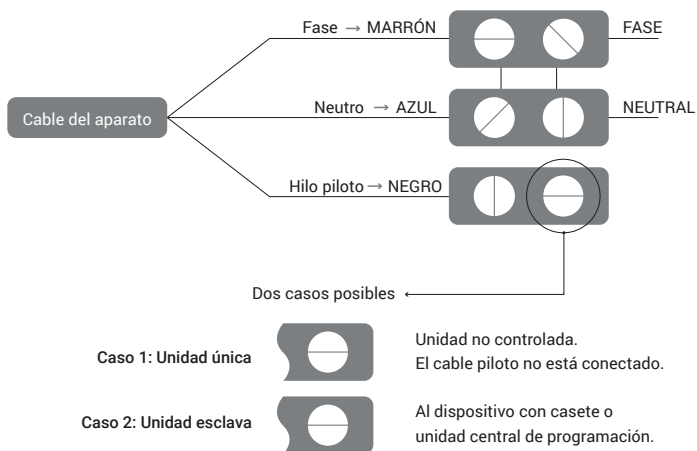

Puede conectar el cable piloto si su vivienda está equipada con una central de programación, un programador o un gestor. En este caso, para comprobar la correcta transmisión de las órdenes de programación, proceda a las siguientes comprobaciones según los modos elegidos (Confort, Eco, etc.):

	CONFORT	ECO	FUERA DE LA HELADA	DESACTIVACIÓN DE LA CALEFACCIÓN	CONFORT -1°C	CONFORT -2°C
SEÑAL A TRANSMITIR						
MEDICIÓN ENTRE EL CABLE PILOTO Y EL NEUTRO	0 VOLT	230 VOLT	-115 VOLT NEGATIVO	+115 VOLT POSITIVO	230 VOLT DURANTE 3 s	230 VOLT DURANTE 7 s

4. TECLADO Y PANTALLA

El panel de control está constituido por 7 leds y 4 pulsadores mecánicos con las siguientes funcionalidades:

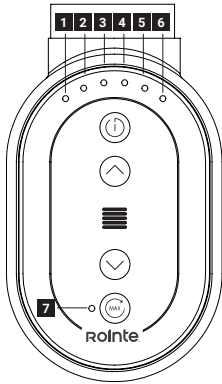

<table border="1"> <tr> <td>1</td> <td>2</td> <td>3</td> <td>4</td> </tr> <tr> <td>5</td> <td>6</td> <td>7</td> <td></td> </tr> </table>	1	2	3	4	5	6	7		Indicadores LED
1	2	3	4						
5	6	7							
	Tecla Encendido/Stand-by								
	Tecla AUMENTO de temperatura de consigna								
	Tecla DISMINUCIÓN de temperatura de consigna								
	Tecla Máxima Potencia								
	Sensor de infrarrojos								

5. FUNCIONALIDAD Y PROGRAMACIÓN





5.1. ENCENDIDO Y STAND-BY

Para encender el producto, realice una pulsación corta sobre el botón . Para apagar el producto, realice de nuevo una pulsación corta sobre el mismo.

5.2. SELECCIÓN DE TEMPERATURA DE CONSIGNA

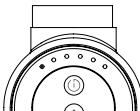
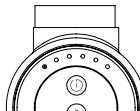
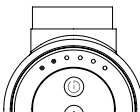

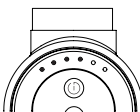
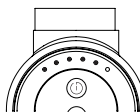
Puede regular la temperatura de consigna del secatoallas mediante los pulsadores y . Al pulsar la tecla incrementa la temperatura de consigna. De igual manera, al pulsar la tecla reduce la temperatura de consigna. La temperatura mínima de funcionamiento es de 7°C, siendo la máxima de 30°C. La temperatura configurada desde fábrica es 21°C. Los 6 indicadores led ubicados en la parte superior del panel de control, identifican la temperatura de consigna establecida.

Cuando la temperatura de la estancia es inferior a la seleccionada, se activa la resistencia. Para indicar que el producto está consumiendo, el último LED indicativo de temperatura realizará un parpadeo lento.

Indicador	Iluminación	Temperatura	Indicador	Iluminación	Temperatura
1 LED 	Led 1: parpadeo corto cada 2 segundos Led 2: OFF Led 3: OFF Led 4: OFF Led 5: OFF Led 6: OFF	7°C	1 LED 	Led 1: ON Led 2: OFF Led 3: OFF Led 4: OFF Led 5: OFF Led 6: OFF	15°C
2 LED 	Led 1: ON Led 2: ON Led 3: OFF Led 4: OFF Led 5: OFF Led 6: OFF	18°C	3 LED 	Led 1: ON Led 2: ON Led 3: ON Led 4: OFF Led 5: OFF Led 6: OFF	21°C
4 LED 	Led 1: ON Led 2: ON Led 3: ON Led 4: ON Led 5: OFF Led 6: OFF	24°C	5 LED 	Led 1: ON Led 2: ON Led 3: ON Led 4: ON Led 5: ON Led 6: OFF	27°C
6 LED 	Led 1: ON Led 2: ON Led 3: ON Led 4: ON Led 5: ON Led 6: ON	30°C			

5.3. BLOQUEO DE TECLADO

Pulsando simultáneamente durante 3 segundos las teclas \wedge y \vee , bloquea/desbloquea el teclado del panel de control. Si pulsa cualquier tecla estando el panel bloqueado, parpadean todos los leds 2 veces.

Por seguridad, el botón de encendido/apagado  sí responderá aun estando el panel bloqueado. Para realizar la acción de encender/apagar con el panel bloqueado, deberá mantenerse pulsado durante 3 segundos el botón .

5.4. MODO MAX POWER

El modo MAX POWER activa la resistencia del secatoallas a máxima potencia de manera continua sin tener en cuenta la lectura de la sonda. Para activar esta función desde el panel de control, realice una pulsación corta sobre el botón . También es posible activar este modo cuando el producto está apagado.

Con una pulsación corta activa este modo durante 15 minutos. Si en los siguientes dos segundos volvemos a pulsar , activará el siguiente periodo (30 minutos). Consecutivas pulsaciones activarán los siguientes periodos tal y como se muestra en la siguiente tabla:

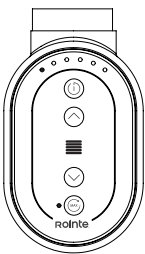
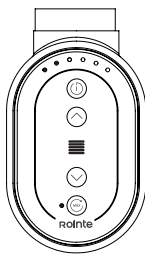
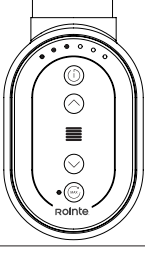
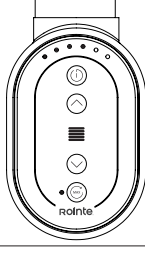
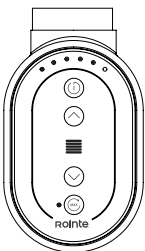
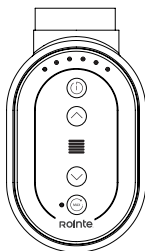
Indicador	Iluminación	Tiempo	Indicador	Iluminación	Tiempo
<p>1 LED</p> 	<p>Led 1: parpadeo Led 2: OFF Led 3: OFF Led 4: OFF Led 5: OFF Led 6: OFF Led 7: ON</p>	15 minutos	<p>2 LED</p> 	<p>Led 1: parpadeo Led 2: parpadeo Led 3: OFF Led 4: OFF Led 5: OFF Led 6: OFF Led 7: ON</p>	30 minutos
<p>3 LED</p> 	<p>Led 1: parpadeo Led 2: parpadeo Led 3: parpadeo Led 4: OFF Led 5: OFF Led 6: OFF Led 7: ON</p>	45 minutos	<p>4 LED</p> 	<p>Led 1: parpadeo Led 2: parpadeo Led 3: parpadeo Led 4: parpadeo Led 5: OFF Led 6: OFF Led 7: ON</p>	60 minutos
<p>5 LED</p> 	<p>Led 1: parpadeo Led 2: parpadeo Led 3: parpadeo Led 4: parpadeo Led 5: parpadeo Led 6: OFF Led 7: ON</p>	90 minutos	<p>6 LED</p> 	<p>Led 1: parpadeo Led 2: parpadeo Led 3: parpadeo Led 4: parpadeo Led 5: parpadeo Led 6: parpadeo Led 7: ON</p>	120 minutos

Si pulsa 7 veces sobre el botón , volverá al punto de inicio (activación durante 15 minutos).

Los leds funcionarán como una cuenta regresiva, apagándose conforme vaya transcurriendo el tiempo. Una vez transcurrido el tiempo, el producto volverá automáticamente al modo anterior o se apagará si se encontraba en Off.

El modo MAX POWER podrá detenerse en cualquier momento realizando una pulsación corta sobre el botón . El secatoallas retornará a su estado anterior.

5.5. CONTROL MEDIANTE MANDO A DISTANCIA (OPCIONAL)

Los secatoallas con panel de control OVAL permiten ser controlados mediante los mandos a distancia Rointe AIR Control y BASIC Control (vendidos por separado). El uso del mando a distancia amplía la funcionalidad del secatoallas al permitir:

- Controlar el secatoallas sin necesidad de utilizar el panel de control
- Establecer temperaturas de consigna con más exactitud (de medio grado en medio grado entre los 7 y los 30 °C).
- Programar el producto 24h 7 días a la semana con una programación personalizada o utilizando una de las 4 programaciones pre-instaladas en el mando a distancia BASIC Control.

Para conocer más sobre los mandos a distancia Rointe y sus funciones, diríjase a nuestro portal web o consulte el manual de uso de los mismos.

IMPORTANTE: Cuando el producto es programado utilizando un mando a distancia Rointe, el led número 7 (correspondiente al modo MAX POWER) parpadeará.

AVISO: Si hemos programado nuestro secatoallas y deseamos volver a utilizarlo en modo manual, deberemos mantener pulsado el botón de encendido/apagado  durante 3 segundos (estando el producto desbloqueado). El producto dejará de estar programado y podremos controlarlo manualmente utilizando los botones del panel de control.

5.6. FUNCIÓN VENTANAS ABIERTAS

El secatoallas Rointe incluye la función de VENTANAS ABIERTAS activada desde fábrica. Esta función se activa cuando la sonda de temperatura detecta que una disminución brusca de la temperatura ambiente de al menos 4°C en un periodo de 30 minutos.

Cuando el producto detecta este descenso, activa la función VENTANAS ABIERTAS

durante dos horas. Cuando esta función está activa, el producto pasa a funcionar en modo ANTI-HIELO a 7°C.

5.7. IDENTIFICACIÓN DE ERRORES

Durante el funcionamiento normal del equipo, se pueden detectar anomalías de funcionamiento que son indicadas mediante los indicadores leds del producto. Ver tabla para identificar el código de error:

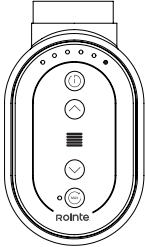
Indicador	Código	Error	Solución
<p>LED 6 parpadeando</p> 	<p>Led 1: OFF Led 2: OFF Led 3: OFF Led 4: OFF Led 5: OFF Led 6: parpadeo Led 7: OFF</p>	<p>Fallo en la sonda de temperatura debido a cortocircuito o a sonda abierta.</p>	<p>Por favor, póngase en contacto con el departamento de Soporte Técnico de Rointe llamando al 900 103 061 (968 864 363).</p>

6. MANTENIMIENTO Y LIMPIEZA

El producto no necesita ningún tipo de mantenimiento. Recomendamos la limpieza del producto (parte trasera, inferior del producto, etc.). No utilice sustancias abrasivas sobre el producto, límpielo con un paño húmedo y jabón pH neutro y la pantalla con un paño seco. Antes de efectuar cualquier operación de limpieza, asegúrese de que el producto está apagado y a temperatura ambiente.

7. NORMATIVA EUROPEA 2012/19/UE

En base a la normativa europea 2012/19/UE de Residuos de Aparatos Eléctricos y Electrónicos (RAEE), dichos aparatos no pueden ser arrojados en los contenedores municipales habituales; tienen que ser recogidos selectivamente para optimizar la recuperación y reciclado de los componentes y materiales que los constituyen, y reducir el impacto en la salud humana y el medio ambiente. El símbolo del cubo de basura tachado sobre barra horizontal se marca sobre todos los productos Rointe para recordar al consumidor la obligación de separarlos para la recogida selectiva. El consumidor debe contactar con la autoridad local o con el vendedor para informarse en relación a la correcta eliminación de su aparato.

8. GARANTÍA

1. Acuerdo

1.1. En este apartado, se describen las condiciones de garantía de las que dispone el comprador al haber adquirido un nuevo producto de la marca Rointe. Estas condiciones reúnen todos los derechos que tiene el comprador de acuerdo con la legislación nacional vigente, así como la garantía y los derechos adicionales que ofrece la marca.

1.2. Cualquier incidencia que detecte en su producto Rointe, puede ser atendida por el vendedor del producto o de una forma más ágil a través del propio fabricante. Rointe, pone a su disposición el **TELÉFONO DE ASISTENCIA TÉCNICA 900 103 061 (968 864 363) o email a sat@rointe.com**, donde le indicaremos los pasos a seguir para solucionar dicha incidencia. **Necesitará la referencia de producto (ubicada en la etiqueta metálica de características), número de serie, fecha de compra y la naturaleza del fallo al contactar con nosotros. Además, deberá disponer de una copia del comprobante de compra del producto.**

1.3. ROINTE garantiza que no hay defectos materiales de diseño o fabricación en el momento de la compra original. ROINTE garantiza el cuerpo durante 120 meses (10 años) y los componentes eléctricos y electrónicos durante 36 meses (3 años) solo para este producto, desde la fecha de compra, o entrega si esta fue posterior, siempre que no haya sido modificado, y de acuerdo con lo dispuesto en las estipulaciones siguientes.

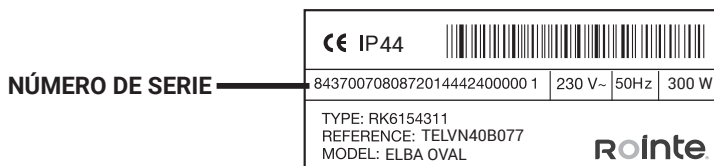

2. Condiciones

2.1. Si durante el periodo de garantía, el producto, con un uso normal y el debido mantenimiento, no funciona correctamente y se encuentra algún defecto de diseño, material o fabricación, se reparará o sustituirá a elección del cliente, de acuerdo con lo previsto en la ley, y con los términos y condiciones siguientes:

2.1.1. La garantía sólo es aplicable si la garantía original es emitida por el vendedor y cuando dicha garantía haya sido registrada en ROINTE correctamente, incluyendo la referencia del producto, el número de serie (marcado en la etiqueta metálica del producto), la fecha de compra y el comprobante de compra. La garantía del producto puede registrarse en nuestro sitio web en www.rointe.com o puede enviarse por correo electrónico a sat@rointe.com en un plazo de 90 días a partir de la instalación. ROINTE se reserva el derecho de rechazar la garantía cuando esta información se haya eliminado o modificado después de la compra del producto original.

2.1.2. La garantía solo es aplicable si el producto ha sido instalado por una persona competente de acuerdo con este manual de instalación y todas las normativas vigentes en el momento de la instalación.

2.1.3. La garantía solo es aplicable a aquellos casos que se refieren a defectos de material, diseño y fabricación, y en ningún caso cubre los daños del producto por los siguientes motivos:

- i) Daños causados por negligencia y/o mal uso del producto, es decir, utilizado para otros fines que no se consideren su uso normal o por no respetar las instrucciones de uso, mantenimiento y limpieza dadas por ROINTE, así como la instalación o el uso incorrecto o inadecuado del producto que pueda no cumplir con las normas técnicas de seguridad vigentes.
- ii) La corrosión de cualquier parte del producto causada por la exposición directa al agua salada. Cuando el producto se instale a menos de 200 m de la costa, el periodo de garantía para los daños causados por la corrosión se reducirá en un 50%.
- iii) Cualquier modificación no autorizada o reparaciones del producto llevadas a cabo por terceros o personas no autorizadas, o la apertura del producto por terceros o personas no autorizadas.
- iv) Cualquier accidente que se considere fuera del control de ROINTE, como (pero no limitado a): rayos, incendios, inundaciones, desastres naturales, desórdenes públicos, fenómenos atmosféricos o geológicos, y todos aquellos de análoga naturaleza.
- v) Los fallos que resulten de una instalación incorrecta. En caso de duda, póngase en contacto con ROINTE.

2.2. Cualquier reparación o sustitución realizada como parte de este servicio de garantía no permite periodos de ampliación o nuevos periodos de garantía, es decir, su garantía no se ampliará en caso de que se realice una reparación o sustitución de este producto, sino que esta quedará en suspenso hasta que el producto sea devuelto, reparado o entregado uno nuevo.

2.3. Cualquier reparación o sustitución cubierta por esta garantía debe ser una pieza equivalente desde el punto de vista funcional. Las piezas defectuosas o las piezas retiradas o sustituidas pasarán a ser propiedad de ROINTE y deberán ser devueltas como tales.

2.4. El producto debe instalarse de forma que permita el acceso de los técnicos de ROINTE o de personas autorizadas en caso de que necesiten acceder al producto para su reparación o mantenimiento. El usuario/cliente es responsable de los medios organizativos necesarios para permitir el acceso a los productos por ROINTE para su reparación o sustitución.

2.5. El departamento de Soporte Técnico de ROINTE le asesorará si necesita adquirir alguna pieza no cubierta por esta garantía o fuera de ella.

2.6. Esta garantía no será válida si el producto ha sido manipulado, modificado y/o reparado de cualquier manera y/o por personas no autorizadas. Esta garantía tampoco será válida si el producto no está correctamente instalado.

2.7. Esta garantía no es transferible y no incluye reclamaciones por daños por cal o heladas.

2.8. Esta garantía no afecta a los derechos legales del comprador estipulados en la legislación nacional vigente, ni afecta a los derechos contraídos con el distribuidor o instalador que pudieran surgir en cumplimiento del contrato de compraventa.

2.9. ROINTE, sus oficinas, empleados, distribuidores e instaladores no se harán responsables de ningún daño accidental que se produzca por la infracción de cualquier norma implícita en este producto, así como por su uso inadecuado o incorrecto.

2.10. Compruebe las condiciones del EULA (suministradas con el producto) para obtener información sobre el acuerdo legal que acepta al instalar un producto de ROINTE. Para ayuda sobre el producto o la garantía, por favor contacte con ROINTE por teléfono 900 103 061 (o 968 864 363) o envíe un correo electrónico a sat@rointe.com.

9. CÓMO REGISTRAR LA GARANTÍA DE SU PRODUCTO

IMPORTANTE: Es importante que registre su producto ROINTE como parte de nuestro servicio de garantía, en caso de que quiera hacer una reclamación.

Puede registrar su producto ROINTE de las siguientes maneras:

WEB

1. Acceda a www.rointe.com/compania/registra-tu-garantia/.
2. Ingrese a su cuenta existente o cree una nueva cuenta si es necesario.
3. Haga clic en "Mis productos".
4. Introduzca la referencia de su producto (alfanumérica y en mayúsculas).
5. Introduzca su número de serie (26 dígitos situados en la etiqueta metálica de su producto que comienzan con 84).
6. Suba su prueba de compra, como la factura en formato PDF, JPEG o PNG. Esto no es obligatorio, pero al hacerlo se asegura que su período de garantía es exacto.
7. Haga clic en "Registro".
8. Enhorabuena! Su producto ya está registrado.

EMAIL

1. Envíe un correo electrónico a sat@rointe.com con la siguiente información:
 - Nombre del cliente
 - Dirección y código postal
 - Número de teléfono y dirección de correo electrónico
 - Referencia del producto
 - Número de serie
 - La fecha de compra del producto y el comprobante de compra (como se describe en la sección del SITIO WEB más arriba).
2. Nuestro equipo de soporte técnico confirmará el registro del producto y solicitará cualquier información adicional necesaria por correo electrónico.

POSTAL

1. Envíe la información que figura en la sección EMAIL a:
 - INDUSTRIAS ROYAL TERMIC, S.L. - Rointe, C/E Parcela 43, 30140, Santomera (ESPAÑA)
2. Por favor, asegúrese de obtener una prueba de envío.

SÍMBOLOS



PERIGO. Este símbolo indica um risco médio-alto que, se não for evitado, pode resultar em ferimentos graves ou morte.



SUPERFÍCIE QUENTE. Este símbolo indica que as suas superfícies estão quentes durante e imediatamente após a sua utilização. Não devem ser tocados: perigo de queimaduras.



OBSERVAR AS INSTRUÇÕES DO MANUAL. Por favor, leia atentamente o manual antes de instalar e utilizar o produto. Guarde-o para utilização posterior.

Ler todas as instruções e avisos de segurança. O não seguimento pode resultar em choque eléctrico, incêndio, bem como ferimentos graves.

ÍNDICE

1. Advertências gerais	50
2. Informação técnica	53
3. Instalação	57
4. Teclado e monitor	62
5. Funcionalidade e programação	62
5.1. Ligar e desligar.....	62
5.2. Seleção da temperatura de setpoint	62
5.3. Bloqueio do teclado	63
5.4. Modo Max Power.....	64
5.5. Comando à distância	65
5.6. Função janelas abertas	65
5.7. Identificação de erros.....	66
6. Manutenção e limpeza	66
7. Regulamento Europeu (RAEE) 2012/19/UE	66
8. Garantia	67
9. Como registar a garantia do seu produto	70
Diretiva ERP Regulamento da Comissão	117
Declaração de Conformidade da UE	121

1. ADVERTÊNCIAS GERAIS



ADVERTÊNCIAS

Este produto pode ser utilizado por crianças com mais de 8 anos de idade e por pessoas com capacidades físicas, sensoriais ou mentais reduzidas, ou com falta de experiência e conhecimento, se lhes tiver sido dada supervisão ou instruções relativas à utilização do produto de uma forma segura e compreender os perigos envolvidos. As crianças não devem ligar, regular, limpar, brincar com, ou prestar assistência a este produto. As crianças com menos de 3 anos de idade devem ser mantidas afastadas do produto, a menos que sejam supervisionadas.

Não manusear o dispositivo em espaços fechados se estiverem presentes pessoas que não possam sair da sala independentemente e que não estejam sob supervisão constante.

Não colocar latas de spray, substâncias voláteis ou objectos semelhantes num raio de 250mm do produto. Não utilizar insecticidas, tintas, produtos químicos sobre ou perto do produto.



Partes deste produto podem atingir altas temperaturas e causar queimaduras. Não tocar nas partes externas do emissor quando em funcionamento. Não instalar perto de cortinas ou outros materiais inflamáveis. Deve ser tomado especial cuidado quando crianças e pessoas vulneráveis estiverem presentes.

Ao utilizar aparelhos eléctricos, devem ser tomadas precauções para reduzir o risco de incêndio, choque eléctrico e ferimentos em pessoas. Nunca inserir dedos, partes do corpo ou objectos no interior do produto.

Certifique-se de que a potência indicada nas informações técnicas do produto corresponde à potência de saída que tem na sua tomada.

Qualquer reparação ou manutenção que exija a abertura do produto deve ser efectuada por ROINTE ou por pessoal autorizado, na qual deve ser notificado se for observada uma fuga. Só devem ser utilizadas peças de substituição oficiais aprovadas pelo fabricante. É favor observar os regulamentos ao eliminar este produto e o seu fluido térmico.

Se o cabo de alimentação for danificado, deve ser substituído por ROINTE ou pelo seu pessoal autorizado para evitar qualquer dano.

Para evitar o risco de asfixia, não deixar os sacos e outros acessórios ao alcance de bebés e crianças.

O produto tem um grau de protecção IP44 e pode ser utilizado em casas de banho, mas não nas proximidades de banheiras, duchas, ligações de água, pias, piscinas ou outros corpos de água. O produto nunca deve ser instalado onde os interruptores ou o painel de controlo estejam ao alcance das pessoas na água. Nunca operar o produto com as mãos molhadas. Não colocar quaisquer recipientes com água (copos, vasos, etc.) sobre ou perto do produto.

IMPORTANTE

- Desligar o produto da fonte de alimentação e certificar-se de que o produto está à temperatura ambiente antes de qualquer limpeza ou manutenção. Não utilizar quaisquer substâncias abrasivas no produto, tais como (mas não limitadas a) produtos químicos, panos rugosos, escovas de cerdas duras ou lã de arame/aço.
- Para desligar o produto da fonte de alimentação principal, retirar a ficha da tomada. Não puxar o cabo.
- ROINTE não pode ser responsabilizada por produtos com dimensões incorrectas, a menos que um inquérito técnico oficial ROINTE tenha sido seguido.
- Antes do primeiro arranque ou antes do início da estação de Inverno ou quando o transmissor não tiver sido utilizado durante vários dias, o dispositivo deve ser limpo (seguir os passos na secção “manutenção” deste manual).
- Não sentar ou apoiar no produto.
- Os contrastes de temperatura podem gerar “estalidos” ou ruídos no dispositivo. Isto não é uma falha do produto, mas deve-se à expansão/contractão dos materiais.
- Ao eliminar os emissores, devem ser observados os requisitos legais para o tratamento e reciclagem de resíduos. Ver REEE no ponto 7.

2. INFORMAÇÃO TÉCNICA

MODELO LARGO 400	BRANCO	TELVN40B077	TELVN40B112	TELVN40B150	TELVN40B172
	CROMADO	TELVN40C077	TELVN40C112	TELVN40C150	TELVN40C172
DIMENSÕES E PESO					
Largura (mm)		400	400	400	400
Altura sem painel de controlo (mm)		770	1.120	1.500	1.720
Altura com painel de controlo (mm)		865	1.215	1.595	1.815
Profundidade (mm)		30	30	30	30
Profundidade instalado (mm)		100	100	100	100
Peso (Kg)		6,1	9,8	12,9	15,4
CARACTERÍSTICAS MECÁNICAS					
Resistencia de aço blindado		✓	✓	✓	✓
Fluido térmico		✓	✓	✓	✓
Painel de controlo oval		✓	✓	✓	✓
Controlo remoto por infravermelhos		✓	✓	✓	✓
Acabamento		Branco RAL 9016			
		Cromado			
CARACTERÍSTICAS ELÉCTRICAS					
Potência nominal (W)	Branco	300	500	750	1.000
	Cromado	300	300	500	750
Voltagem (V)		230 V ~	230 V ~	230 V ~	230 V ~
Intensidade (A)	Branco	1,3	2,2	3,3	4,4
	Cromado	1,3	1,3	2,2	3,3
Classe II		✓	✓	✓	✓
INSTALAÇÃO E PROTECÇÃO					
Kit de instalação incluído		✓	✓	✓	✓
Termóstato de segurança		✓	✓	✓	✓
Grau de protecção		IP 44	IP 44	IP 44	IP 44
Código EAN		8435556144373 8435556144410	8435556144380 8435556144427	8435556144397 8435556144434	8435556144403 8435556144441

MODELO LARGO 450	BRANCO	TELVN45B077	TELVN45B112	TELVN45B150	TELVN45B172
	CROMADO	TELVN45C077	TELVN45C112	TELVN45C150	TELVN45C172
DIMENSÕES E PESO					
Largura (mm)		450	450	450	450
Altura sem painel de controlo (mm)		770	1.120	1.500	1.720
Altura com painel de controlo (mm)		865	1.215	1.595	1.815
Profundidade (mm)		30	30	30	30
Profundidade instalado (mm)		100	100	100	100
Peso (Kg)		6,7	10,6	14,0	16,7
CARACTERÍSTICAS MECÁNICAS					
Resistencia de aço blindado		✓	✓	✓	✓
Fluido térmico		✓	✓	✓	✓
Painel de controlo oval		✓	✓	✓	✓
Controlo remoto por infravermelhos		✓	✓	✓	✓
Acabamento		Branco RAL 9016			
		Cromado			
CARACTERÍSTICAS ELÉCTRICAS					
Potência nominal (W)	Branco	300	500	750	1.000
	Cromado	300	300	500	750
Voltagem (V)		230 V ~	230 V ~	230 V ~	230 V ~
Intensidade (A)	Branco	1,3	2,2	3,3	4,4
	Cromado	1,3	1,3	2,2	3,3
Classe II		✓	✓	✓	✓
INSTALAÇÃO E PROTECÇÃO					
Kit de instalação incluído		✓	✓	✓	✓
Termóstato de segurança		✓	✓	✓	✓
Grau de protecção		IP 44	IP 44	IP 44	IP 44
Código EAN		8435556131236 8435556131274	8435556131243 8435556131281	8435556131250 8435556131298	8435556131267 8435556131304

MODELO LARGO 500	BRANCO	TELVN50B077	TELVN50B112	TELVN50B150	TELVN50B172
	CROMADO	TELVN50C077	TELVN50C112	TELVN50C150	TELVN50C172
	PRETO	TELVN50N077	TELVN50N112	-	-
DIMENSÕES E PESO					
Largura (mm)		500	500	500	500
Altura sem painel de controlo (mm)		770	1.120	1.500	1.720
Altura com painel de controlo (mm)		865	1.215	1.595	1.815
Profundidade (mm)		30	30	30	30
Profundidade instalado (mm)		100	100	100	100
Peso (Kg)		7,4	11,6	14,6	18,1
CARACTERÍSTICAS MECÁNICAS					
Resistencia de aço blindado		✓	✓	✓	✓
Fluido térmico		✓	✓	✓	✓
Painel de controlo oval		✓	✓	✓	✓
Controlo remoto por infravermelhos		✓	✓	✓	✓
Acabamento		Branco RAL 9016			
		Cromado			
		Preto RAL 9005			
CARACTERÍSTICAS ELÉCTRICAS					
Potencia nominal (W)	Branco / Preto	300	500	750	1.000
	Cromado	300	300	500	750
Voltagem (V)		230 V ~	230 V ~	230 V ~	230 V ~
Intensidade (A)	Branco / Preto	1,3	2,2	3,3	4,4
	Cromado	1,3	1,3	2,2	3,3
Classe II		✓	✓	✓	✓
INSTALAÇÃO E PROTECÇÃO					
Kit de instalação incluído		✓	✓	✓	✓
Termóstato de segurança		✓	✓	✓	✓
Grau de protecção		IP 44	IP 44	IP 44	IP 44
Código EAN		8435556131311 8435556131359 8435556114277	8435556114246 8435556131366 8435556124672	8435556131335 8435556131373	8435556131342 8435556131380

MODELO LARGO 550	BRANCO	TELVN55B077	TELVN55B112	TELVN55B150	TELVN55B172
	CROMADO	TELVN55C077	TELVN55C112	TELVN55C150	TELVN55C172
DIMENSÕES E PESO					
Largura (mm)		550	550	550	550
Altura sem painel de controlo (mm)		770	1.120	1.500	1.720
Altura com painel de controlo (mm)		865	1.215	1.595	1.815
Profundidade (mm)		30	30	30	30
Profundidade instalado (mm)		100	100	100	100
Peso (Kg)		7,8	12,6	15,6	19,4
CARACTERÍSTICAS MECÁNICAS					
Resistencia de aço blindado		✓	✓	✓	✓
Fluido térmico		✓	✓	✓	✓
Painel de controlo oval		✓	✓	✓	✓
Controlo remoto por infravermelhos		✓	✓	✓	✓
Acabamento		Branco RAL 9016			
		Cromado			
CARACTERÍSTICAS ELÉCTRICAS					
Potência nominal (W)	Branco	300	500	750	1.000
	Cromado	300	300	500	750
Voltagem (V)		230 V ~	230 V ~	230 V ~	230 V ~
Intensidade (A)	Branco	1,3	2,2	3,3	4,4
	Cromado	1,3	1,3	2,2	3,3
Classe II		✓	✓	✓	✓
INSTALAÇÃO E PROTECÇÃO					
Kit de instalação incluído		✓	✓	✓	✓
Termóstato de segurança		✓	✓	✓	✓
Grau de protecção		IP 44	IP 44	IP 44	IP 44
Código EAN		8435556131397 8435556131434	8435556131403 8435556131441	8435556131410 8435556131458	8435556131427 8435556131465

3. INSTALAÇÃO

Recomendamos a utilização de um fornecedor Rointe de confiança. Encontre o mais próximo contactando para o número **+(351) 22 120 01 14** ou utilizando o localizador em **www.rointe.pt**.

IMPORTANTE: Antes da instalação, por favor localizar a etiqueta prateada no verso do produto e anotar a referência do produto e o número de série. Precisarás desta informação para registar a sua garantia, ver secção 9 para registo de garantia.

AVISO: Não instalar o produto directamente numa tomada ou caixa de junção fixa. Não instalar o produto ou utilizá-lo ao ar livre. Não instalar directamente debaixo de uma prateleira. Este produto foi concebido para ser instalado numa parede interior utilizando o modelo ROINTE, kit de instalação e fixadores fornecidos. Não instalar o produto de forma que este entre em contacto com o cabo de alimentação.

IMPORTANTE: Este aparelho nunca deve ser instalado com a sua caixa de controlo numa posição elevada. O aparelho vertical não deve ser utilizado na horizontal. Durante a instalação, utilizar calços para evitar que a caixa de controlo descansa no chão.

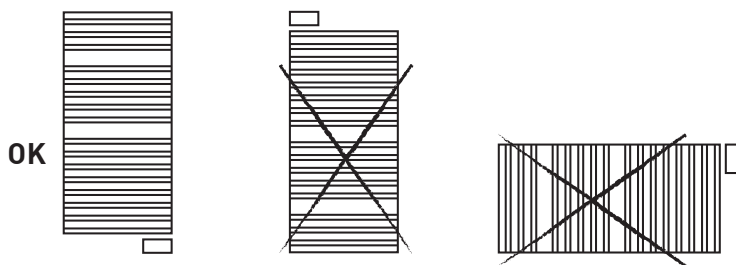

A ligação à rede deve ser feita em conformidade com a potência indicada na etiqueta de dados técnicos do produto. Este aparelho destina-se a ser ligado permanentemente a uma instalação fixa. O circuito de alimentação do toalheiro deve ser equipado com um disjuntor de um pólo com uma separação de contacto de pelo menos 3 mm. O aparelho deve ser

instalado, se possível, longe de correntes de ar (janelas, portas) ou qualquer outra coisa que possa interferir com o seu controlo. Isto irá proporcionar o melhor conforto térmico. Colocar qualquer objecto que possa impedir a circulação do ar (mobiliário, poltronas) a 50 cm da frente do aparelho. O aparelho não deve ser colocado em frente ou directamente por baixo de uma tomada fixa. O fundo da caixa de controlo deve estar pelo menos 15 cm acima do chão.

Para qualquer aparelho, se o cabo de alimentação for danificado, deve ser substituído por um cabo específico. A substituição do cabo deve ser efectuada pelo fabricante, pelo seu serviço pós-venda ou por pessoal qualificado. As características técnicas do seu aparelho são indicadas na etiqueta de características técnicas.

Este aparelho cumpre as normas de segurança da CLASSE II (duplo isolamento) . Pode ser

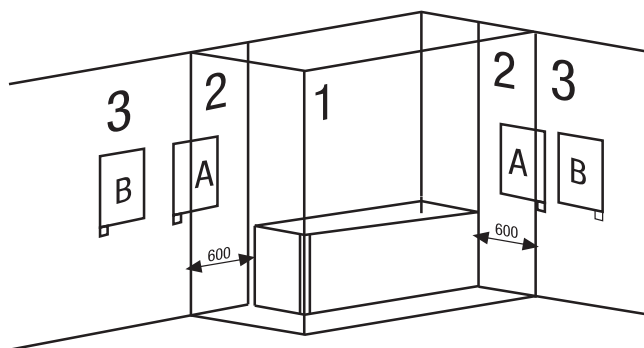

instalado nas Zonas 2 e 3, posições A e B, desde que sejam observadas as seguintes regras: Nas casas de banho, o toalheiro nunca deve ser instalado de forma que o painel de controlo possa ser alcançado por uma pessoa na banheira ou no duche. O painel de controlo deve estar situado a uma distância mínima de 600 mm de qualquer zona húmida. O corpo do produto pode ser colocado na Zona 2 se o painel de controlo estiver localizado dentro da Zona 3.

ADVERTÊNCIA. O peso de alguns dos produtos pode ser pesado. A instalação pode requerer a intervenção de duas pessoas.
IMPORTANTE: Por favor, siga cuidadosamente estas instruções.



Um kit de instalação está incluído na embalagem. Por favor, siga as instruções abaixo:

1. Seleccionar o lugar adequado na parede.
2. Colocar o molde de montagem na parede, faça marcas nos lugares onde vai realizar as furações.
3. Retire o molde de montagem e faça as furações na parede.
4. Introduza as buchas (A) nas furações.
5. Aparafuse e a peça plástica de fixação à parede (B) com os parafusos Ø5.5 x 50 mm (C).
6. Aparafuse as duas peças de fixação do seca-toalhas (D + E) ao tubo horizontal do seca-toalhas conforme a imagem 1 com o parafuso Ø6 x 35mm (F).
7. Introduza o conjunto do ponto 6 na peça plástica de fixação (B) e prenda com o parafuso de bloqueio Ø2,9 x 9,5mm (H).
8. Colocar o tampão (G) na peça do fixador do seca-toalhas (E).

Nº.	ITEM
A	Bucha Ø10 x 45 mm
B	Suporte de plástico
C	Parafuso Ø 5,5 x 50 mm
D	Suporte de plástico
E	Suporte de plástico
F	Parafuso Ø 6 x 35 mm
G	Tampão de suporte de plástico
H	Parafuso de bloqueio Ø 2,9 x 9,5 mm
I	Produto

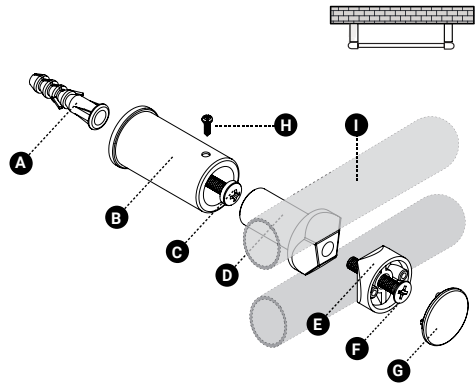

PRECAUÇÕES DE INSTALAÇÃO E SEGURANÇA (REGULAMENTO UNE-EN 60335) SÓ DISPONÍVEL NO MERCADO FRANCÊS

Antes de iniciar o aquecedor, leia cuidadosamente as “Precauções de Instalação e Segurança” para assegurar o correcto funcionamento do aquecedor.

PRECAUÇÕES PARA A INSTALAÇÃO

O toalheiro é concebido para uso doméstico ou residencial. Recomendamos que o toalheiro seja instalado por um distribuidor ou por um profissional aprovado. Certifique-se de que o aquecedor está correctamente ligado a 220V-230V.

Este aparelho foi concebido para instalação numa sala residencial. A instalação deve ser efectuada de acordo com as normas em vigor no país de instalação (NFC 15100 para a França).

O toalheiro deve ser ligado directamente à rede após o dispositivo de corte omnipolar com uma distância de abertura de contacto de pelo menos 3 mm sem qualquer interruptor intermédio (relógio, relé mecânico e estático, termóstato de ambiente, etc.).

A ligação à rede é feita com um cabo de 3 fios (Castanho = Fase, Azul = Neutro, Preto = Cabo de controlo) através de uma caixa de ligação. Em quartos húmidos, tais como cozinhas e casas de banho, a caixa de ligação deve ser instalada a pelo menos 25 cm do chão. A instalação deve ser equipada com um dispositivo de protecção, tal como um disjuntor.

Não efectuar a ligação à terra. Não ligar o fio piloto (preto) à terra.

Se o cabo de alimentação for danificado, deve ser substituído pelo fabricante, pelo seu departamento de serviço ou por uma pessoa com qualificações semelhantes, a fim de evitar um perigo.

Se o piloto ou dispositivo controlado estiver protegido por um disjuntor de terra de 30mA (por exemplo, casa de banho), é necessário proteger a alimentação do fio piloto neste disjuntor.

DIAGRAMA DE LIGAÇÃO DA UNIDADE

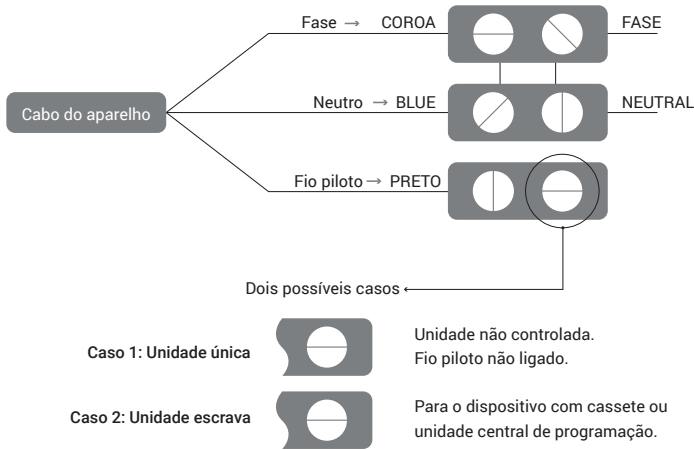

Pode ligar o fio piloto se a sua casa estiver equipada com uma unidade central de programação, um programador ou um gestor. Neste caso, para verificar a transmissão correcta das ordens de programação, proceda às seguintes verificações de acordo com os modos escolhidos (Conforto, Eco, etc.):

	CONFORTO	ECO	FORA DO FROST	AQUECIMENTO DA DESCARGA DE CARGA	CONFORTO -1°C	CONFORTO -2°C
SINAL A SINALIZAR TRANSMIT						
MEDIÇÃO ENTRE O FIO PILOTO E O NEUTRO	0 VOLT	230 VOLT	-115 VOLT NEGATIVO	+115 VOLT POSITIVO	230 VOLT DURANTE 3 s	230 VOLT DURANTE 7 s

4. TECLADO E MONITOR

O painel de controlo é composto por 7 Leds e 4 botões com as seguintes funções:

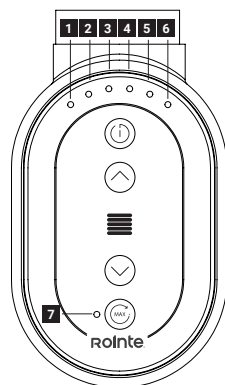

<table border="1"> <tr> <td>1</td> <td>2</td> <td>3</td> <td>4</td> </tr> <tr> <td>5</td> <td>6</td> <td>7</td> <td></td> </tr> </table>	1	2	3	4	5	6	7		Indicadores LED
1	2	3	4						
5	6	7							
	Botão On / Stand-by / Confirmação								
	Botão AUMENTO de temperatura de setpoint								
	Botão DIMINUIR de temperatura de setpoint								
	Botão Potência máxima								
	Sensor de infravermelhos								

5. FUNCIONALIDADE E PROGRAMAÇÃO

5.1. LIGAR E DESLIGAR

Para ligar o produto, carregar brevemente o botão . Para desligar o produto, carregar novamente o botão brevemente.







5.2. SELEÇÃO DA TEMPERATURA DE SETPOINT

Pode regular a temperatura definida do seca toalhas pelos botões e . Carregar no botão para aumenta a temperatura do desejada. Da mesma forma, ao carregar a tecla , reduz a temperatura definida. A temperatura mínima de funcionamento é de 7°C, e a temperatura máxima é de 30°C. A temperatura definida de fábrica é de 21°C.

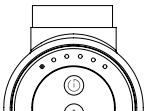
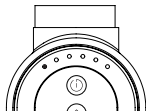
Os 6 indicadores LED localizados na parte superior do painel de controlo identificam a temperatura de setpoint.

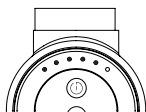

Quando a temperatura ambiente é inferior à temperatura seleccionada, o elemento de aquecimento é activado.

Para indicar que o produto está a consumir, o último LED indicando a temperatura irá piscar lentamente.

Indicador	Iluminação	Temperatura	Indicador	Iluminação	Temperatura
1 LED 	Led 1: piscar curto a cada 2 segundos Led 2: OFF Led 3: OFF Led 4: OFF Led 5: OFF Led 6: OFF	7°C	1 LED 	Led 1: ON Led 2: OFF Led 3: OFF Led 4: OFF Led 5: OFF Led 6: OFF	15°C
2 LED 	Led 1: ON Led 2: ON Led 3: OFF Led 4: OFF Led 5: OFF Led 6: OFF	18°C	3 LED 	Led 1: ON Led 2: ON Led 3: ON Led 4: OFF Led 5: OFF Led 6: OFF	21°C
4 LED 	Led 1: ON Led 2: ON Led 3: ON Led 4: ON Led 5: OFF Led 6: OFF	24°C	5 LED 	Led 1: ON Led 2: ON Led 3: ON Led 4: ON Led 5: ON Led 6: OFF	27°C
6 LED 	Led 1: ON Led 2: ON Led 3: ON Led 4: ON Led 5: ON Led 6: ON	30°C			

5.3. BLOQUEIO DO TECLADO



Carregar simultaneamente durante 3 segundos nas teclas \wedge e \vee para bloquear/desbloquear o teclado do painel de controlo. Se carregar no botão enquanto o painel estiver bloqueado, todos os LEDs piscarão duas vezes.



Por razões de segurança, o botão on/off  responderá mesmo que o painel esteja bloqueado. Para executar a ação de ligar/desligar com o painel bloqueado, deve carregar no botão  durante 3 segundos.

5.4. MODO MAX POWER

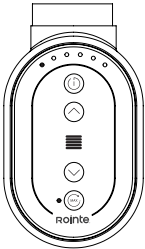
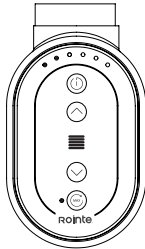
O modo MAX POWER ativa a resistência do toalheiro na potência máxima, sem ter em conta a leitura da sonda. Para ativar esta função a partir do painel de controlo, carregue brevemente o botão . Também é possível ativar este modo quando o produto está desligado.

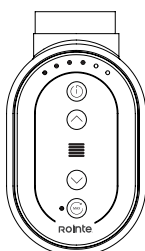
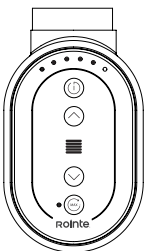
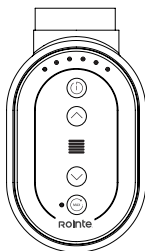
Uma breve pressão irá ativar este modo durante 15 minutos. Se carregar  novamente nos dois segundos seguintes, o período seguinte (30 minutos) será ativado. Se carregar assim consecutivamente ativará os períodos indicados no quadro seguinte:

Indicador	Iluminação	Tempo	Indicador	Iluminação	Tempo
<p>1 LED</p> 	<p>Led 1: flikker Led 2: OFF Led 3: OFF Led 4: OFF Led 5: OFF Led 6: OFF Led 7: ON</p>	<p>15 minutos</p>	<p>2 LED</p> 	<p>Led 1: flikker Led 2: flikker Led 3: OFF Led 4: OFF Led 5: OFF Led 6: OFF Led 7: ON</p>	<p>30 minutos</p>
<p>3 LED</p> 	<p>Led 1: flikker Led 2: flikker Led 3: flikker Led 4: OFF Led 5: OFF Led 6: OFF Led 7: ON</p>	<p>45 minutos</p>	<p>4 LED</p> 	<p>Led 1: flikker Led 2: flikker Led 3: flikker Led 4: flikker Led 5: OFF Led 6: OFF Led 7: ON</p>	<p>60 minutos</p>
<p>5 LED</p> 	<p>Led 1: flikker Led 2: flikker Led 3: flikker Led 4: flikker Led 5: flikker Led 6: OFF Led 7: ON</p>	<p>90 minutos</p>	<p>6 LED</p> 	<p>Led 1: flikker Led 2: flikker Led 3: flikker Led 4: flikker Led 5: flikker Led 6: flikker Led 7: ON</p>	<p>120 minutos</p>

Se carregar 7 vezes no botão , voltará a ativação inicial (ativação durante 15 minutos). Os LEDs funcionarão como um temporizador de contagem decrescente, desligando-se à medida que o tempo passa. Depois de decorrido o tempo, o produto regressará automaticamente ao modo anterior ou desligar-se-á se tiver sido definido para desligado. O modo MAX POWER pode ser interrompido a qualquer momento, carregando brevemente o botão . O seca toalhas regressará à sua programação anterior.

5.5. COMANDO Á DISTÂNCIA (OPCIONAL)

Os secadores de toalhas com painel de controlo OVAL podem ser controlados por meio dos comandos à distância Rointe AIR Control e BASIC Control (vendidos separadamente). A utilização do comando à distância amplia as funcionalidades dos seca toalhas, permitindo:

- Controlar o seca toalhas sem utilizar o painel de controlo.
- Definir temperaturas de setpoint mais precisas (de meio grau em meio grau entre 7 e 30 °C).
- Programar o produto 24 horas por dia, 7 dias por semana com programação personalizada ou utilizar uma das 4 programações pré-instalados no comando à distância.

Para saber mais sobre os comandos à distância Rointe e as suas funções, vá ao nosso site e consulte o manual.

IMPORTANTE: Quando o produto é programado utilizando um comando à distância Rointe, o LED número 7 (correspondente ao modo MAX POWER) irá piscar.

AVISO: Se tivera programado o seca toalhas e desejara utilizá-lo em modo manual, deve carregar o botão ligar/desligar  durante 3 segundos (enquanto o produto está desbloqueado). O produto já não será programado e poderemos controlá-lo manualmente utilizando os botões do painel de controlo.

5.6. FUNÇÃO JANELAS ABERTAS

O secador de toalhas Rointe inclui a função JANELAS ABERTAS activada a partir da fábrica. Esta função é activada quando o sensor de temperatura detecta uma queda repentina na temperatura ambiente de pelo menos 4°C num período de 30 minutos. Quando o produto detecta esta queda, activa a função JANELAS ABERTAS durante duas horas. Quando esta função está activa, o produto muda para o modo ANTI-CONGELANTE a 7°C.

5.7. IDENTIFICAÇÃO DE ERROS

Durante o funcionamento normal do equipamento, as avarias podem ser detectadas e são indicadas pelos indicadores LED. No quadro pode identificar o código de erro:

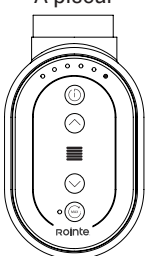
Indicador	Código	Erro	Solução
<p>LED 6 A piscar</p>  <p>O diagrama mostra o painel de controle do equipamento com sete LEDs. O LED 6, localizado no topo, está piscando. Os outros LEDs são: LED 1 (círculo com ponto), LED 2 (seta para cima), LED 3 (quadrado), LED 4 (seta para baixo), LED 5 (círculo com ponto) e LED 7 (círculo com ponto). O logótipo 'Rointe' está visível na base do painel.</p>	<p>Led 1: OFF Led 2: OFF Led 3: OFF Led 4: OFF Led 5: OFF Led 6: flikker Led 7: OFF</p>	<p>Falha na sonda de temperatura devido a curto-circuito ou sonda aberta.</p>	<p>Por favor contacte o departamento de Apoio Técnico da Rointe através do telefone 221 200 111.</p>

6. MANUTENÇÃO E LIMPEZA

O produto não requer qualquer manutenção. Recomendamos a limpeza do produto (parte de trás, de baixo, etc.). Não utilizar substâncias abrasivas no produto, limpá-lo com um pano húmido e sabão de pH neutro e a tela com um pano seco. Antes de efectuar qualquer operação de limpeza, certifique-se de que o produto está desligado e à temperatura ambiente.

7. REGULAMENTO EUROPEU 2012/19/UE

Com base no regulamento europeu 2012/19/UE sobre resíduos de equipamentos eléctricos e electrónicos (RAEE), estes aparelhos não podem ser atirados para os contentores municipais habituais; devem ser recolhidos selectivamente para otimizar a recuperação e reciclagem dos componentes e materiais que os compõem, e para reduzir o impacto na saúde humana e no ambiente. O símbolo do caixote do lixo riscado numa barra horizontal é marcado em todos os produtos Rointe para lembrar ao consumidor a obrigação de os separar para recolha separada. O consumidor deve contactar a autoridade local ou o retalhista para obter informações sobre a correcta eliminação do seu aparelho.

8. GARANTIA

1. Acordo

1.1. Esta secção descreve as condições de garantia que o comprador tem quando compra um novo produto da marca Rointe. Estas condições incluem todos os direitos que o comprador tem em conformidade com a legislação nacional em vigor, bem como a garantia e os direitos adicionais oferecidos pela marca.

1.2. Qualquer incidente detectado no seu produto Rointe pode ser tratado pelo vendedor do produto ou de uma forma mais ágil através do próprio fabricante. Rointe, coloca à sua disposição o TELEFONE DE APOIO TÉCNICO +(351) 22 120 01 14 ou e-mail para sat@rointe.com, onde indicaremos os passos a seguir para resolver o incidente. Necessitará da referência do produto (localizada na etiqueta de características metálicas), número de série, data de compra e a natureza da falha quando nos contactar. Além disso, é necessário ter uma cópia da prova de compra do produto.

1.3. ROINTE garante que não existem defeitos materiais de concepção ou fabrico no momento da compra original. ROINTE garante o corpo por 120 meses (10 anos) e os componentes eléctricos e electrónicos por 36 meses (3 anos) apenas para este produto, a partir da data de compra, ou entrega se mais tarde, desde que não tenha sido modificado, e de acordo com as disposições das seguintes estipulações.

NÚMERO SERIAL



2. Condições

2.1. se, durante o período de garantia, o produto, sob utilização normal e manutenção adequada, não funcionar correctamente e for considerado defeituoso na concepção, material ou mão-de-obra, será reparado ou substituído por opção do cliente, de acordo com as disposições da lei, e sujeito aos seguintes termos e condições:

2.1.1. A garantia só é aplicável se a garantia original for emitida pelo vendedor e quando a garantia tiver sido registada correctamente na ROINTE, incluindo a referência do produto, número de série (marcado no rótulo metálico do produto), data de compra e prova de compra. A garantia do produto pode ser registada no nosso website em www.rointe.pt ou pode ser enviada por e-mail para sat@rointe.com no prazo de 90 dias após a instalação. ROINTE reserva-se o direito de recusar a garantia quando esta informação tiver sido removida ou modificada após a compra do produto original.

2.1.2. A garantia só é aplicável se o produto tiver sido instalado por uma pessoa competente, de acordo com este manual de instalação e todos os regulamentos em vigor no momento da instalação.

2.1.3. A garantia só é aplicável aos casos que se referem a defeitos de material, desenho e mão-de-obra, e em nenhum caso cobre danos ao produto pelas seguintes razões:

- (i) Danos causados por negligência e/ou má utilização do produto, ou seja, utilizado para fins diferentes do seu uso normal ou por não respeitar as instruções de utilização, manutenção e limpeza dadas pela ROINTE, bem como instalação ou utilização incorrecta ou inadequada do produto que possa não estar em conformidade com as normas técnicas de segurança em vigor.
- ii) Corrosão de qualquer parte do produto causada pela exposição directa a água salgada. Quando o produto for instalado a menos de 200 m da costa, o período de garantia para danos causados pela corrosão será reduzido em 50%.
- iii) Quaisquer modificações ou reparações não autorizadas do produto efectuadas por terceiros ou pessoas não autorizadas, ou a abertura do produto por terceiros ou pessoas não autorizadas.
- iv) Qualquer acidente considerado fora do controlo de ROINTE, tal como (mas não limitado a): raios, incêndios, inundações, catástrofes naturais, desordens públicas, fenómenos atmosféricos ou geológicos, e todos aqueles de natureza semelhante.
- v) Falhas resultantes de instalação incorrecta. Em caso de dúvida, por favor contacte ROINTE.

2.2 Qualquer reparação ou substituição efectuada como parte deste serviço de garantia não permite períodos de extensão ou novos períodos de garantia, ou seja, a sua garantia não será prolongada no caso de uma reparação ou substituição deste produto, mas será suspensa até que o produto seja devolvido, reparado ou seja entregue um novo.

2.3. Qualquer reparação ou substituição coberta por esta garantia deve ser uma peça funcionalmente equivalente. As partes defeituosas ou partes removidas ou substituídas tornar-se-ão propriedade de ROINTE e devem ser devolvidas como tal.

2.4. O produto deve ser instalado de modo a permitir o acesso de técnicos ROINTE ou de pessoas autorizadas no caso de necessitarem de aceder ao produto para reparação ou manutenção. O utilizador/cliente é responsável pelos meios organizacionais necessários para permitir o acesso aos produtos por ROINTE para reparação ou substituição.

2.5. O departamento de suporte técnico de ROINTE irá assessorar caso necessite adquirir alguma peça que não está coberta pela garantia ou fora dela.

2.6. Esta garantia não será válida se o produto tiver sido adulterado, modificado e/ou reparado de qualquer forma e/ou por pessoas não autorizadas. Esta garantia também não será válida se o produto não estiver correctamente instalado.

2.7. Esta garantia não é transmissível e não inclui reclamações por danos causados por calor ou geadas.

2.8. Esta garantia não afecta os direitos estatutários do comprador ao abrigo da legislação nacional aplicável, nem afecta quaisquer direitos contratados com o revendedor ou instalador que possam surgir ao abrigo do contrato de venda.

2.9. ROINTE, os seus escritórios, funcionários, distribuidores e instaladores não serão responsáveis por quaisquer danos acidentais decorrentes da violação de qualquer regra implícita neste produto, bem como pela sua utilização imprópria ou incorrecta.

2.10. Verifique as condições EULA (fornecidas com o produto) para obter informações sobre o acordo legal que aceita ao instalar um produto ROINTE. Para assistência sobre produtos ou garantia, contactar ROINTE pelo telefone +(351) 22 120 01 14 ou e-mail sat@rointe.com.

9. COMO REGISTRAR A GARANTIA DO SEU PRODUTO

IMPORTANTE: É importante que registre o seu produto ROINTE como parte do nosso serviço de garantia, caso deseje fazer uma reclamação.

Pode registar o seu produto ROINTE das seguintes formas:

WEB

1. Vá a www.rointe.com/pt/registe-a-sua-garantia/.
2. Inicie sessão na sua conta existente ou crie uma nova conta se necessário.
3. Clique em “Os Meus Produtos”.
4. Introduza a referência do seu produto (alfanumérica e em letras maiúsculas).
5. Introduza o seu número de série (26 dígitos localizados na etiqueta metálica do seu produto começando por 84).
6. Carregue a sua prova de compra, tal como uma factura em formato PDF, JPEG ou PNG. Isto não é obrigatório, mas ao fazê-lo garante que o seu período de garantia é preciso.
7. Clique em “Registar”.
8. Parabéns! O seu produto está agora registado.

EMAIL

1. Enviar um e-mail para sat@rointe.com com as seguintes informações:
 - Nome do cliente
 - Endereço e código postal
 - Número de telefone e endereço de correio electrónico
 - Referência do produto
 - Número de série
 - A data de compra do produto e a prova de compra (como descrito acima na secção do WEBSITE).
2. A nossa equipa de apoio técnico confirmará o registo do produto e solicitará qualquer informação adicional requerida por correio electrónico.

POSTAL

1. Por favor envie a informação na secção EMAIL para:
 - INDUSTRIAS ROYAL TERMIC, S.L. - Rointe C/E Parcela 43, 30140, Santomera (ESPAÑA)
2. Por favor, não se esqueça de obter uma prova de envio.

SYMBOLLEN



GEVAAR. Dit symbool wijst op een gevaar met een middelhoog risico dat, indien het niet wordt voorkomen, tot ernstig letsel of de dood kan leiden.



HEET OPPERVLAK. Dit symbool geeft aan dat de oppervlakken heet zijn tijdens en onmiddellijk na het gebruik. Ze mogen niet worden aangeraakt: er is gevaar voor brandwonden.



VOLG DE AANWIJZINGEN IN DE HANDLEIDING. Neem de handleiding zorgvuldig door voordat u het product plaatst en gebruikt. Bewaar het voor later gebruik. Lees alle veiligheidsinstructies en waarschuwingen. Het niet naleven hiervan kan leiden tot elektrische schok, brand en ernstig letsel.

INDEX

1. Algemene	73
2. Technische informatie	76
3. Installatie	80
4. Toetsenbord en display	85
5. Functionaliteit en programmering	85
5.1. Inschakelen en stand-by	85
5.2. Selectie insteltemperatuur	85
5.3. Toetsenbordvergrendeling	86
5.4. Max Power Mode.....	87
5.5. Afstandsbediening.....	88
5.6. Functie vensters openen	88
5.7. Foutindicator.....	89
6. Onderhoud en reiniging	89
7. Europese Richtlijn 2012/19/EU	89
8. Garantie	90
9. Hoe de garantie registreren	93
Richtlijn ERP Verordening van de Commissie	117
EU-Verklaring van Overeenstemming.....	121

1. ALGEMENE WAARSCHUWINGEN



WAARSCHUWINGEN

Dit product kan worden gebruikt door kinderen vanaf 8 jaar en door personen met een lichamelijke, zintuiglijke, of verstandelijke handicap of een gebrek aan ervaring en kennis, onder toezicht of ingelicht over het veilig gebruik van het product, en de gevaren die het met zich meebrengt begrijpen.

Kinderen dit product niet aansluiten, regelen, schoonmaken, spelen of onderhouden.

Kinderen jonger dan 3 jaar uit de buurt van het product houden, tenzij ze onder toezicht staan.

Gebruik het apparaat niet in gesloten ruimtes waar mensen aanwezig zijn die de ruimte niet zelfstandig kunnen verlaten en niet onder continu toezicht staan.

Plaats geen spuitbussen, vluchtige stoffen of voorwerpen binnen 250mm van het product. Geen insecticiden, verf, chemicaliën gebruiken op of nabij het product.



Sommige delen van dit product kunnen hoge temperaturen bereiken en brandwonden veroorzaken. Raak de uitwendige onderdelen van de zender niet aan wanneer het in werking is.

Niet plaatsen in de buurt van gordijnen of andere brandbare materialen.

Bijzondere aandacht is nodig wanneer kinderen en kwetsbare personen aanwezig zijn.

Er moeten voorzorgsmaatregelen worden genomen bij het gebruik van elektrische apparaten om het risico op brand, elektrische schokken en letsel aan personen te voorkomen. Steek nooit vingers, andere delen van het lichaam of voorwerpen in het product.

Zorg ervoor dat de spanning aangegeven in de technische informatie van het product overeenkomt met de spanning van uw stopcontact.

Alle herstellingen of onderhoud die nodig zijn, dienen uitgevoerd te worden door ROINTE of door bevoegd personeel, die ook in kennis moet worden gesteld indien lekkage verdacht wordt. Gebruik alleen officiële onderdelen die door de fabrikant goedgekeurd zijn. Neem alstublieft de voorschriften in acht bij het wegwerpen van dit product en zijn thermische vloeistof.

Als het netsnoer beschadigd is, moet het worden vervangen door ROINTE of door haar bevoegd personeel om schade te voorkomen.

Laat geen zakken of andere voorwerpen die een verstikkingsgevaar met zich meebrengen in de buurt van baby's en kinderen.

Het product heeft een IP44-beschermingsgraad en kan worden gebruikt in badkamers, maar niet in de buurt van badkuipen, douches, wateraansluitingen, toiletten, zwembaden of andere waterreservoirs. Het product mag nooit worden geplaatst wanneer het product zelf of de schakelaar en/of bedieningspaneel zich binnen het bereik van de mensen die zich in het water bevinden bevindt. Gebruik het product nooit met natte handen. Plaats geen watercontainers (glazen, bekers, enz.) op of in de buurt van het product.

WAARSCHUWINGEN

- Koppel het product los van de stroomvoorziening en zorg ervoor dat het product op kamertemperatuur is voor elke reiniging of onderhoud. Gebruik geen mogelijk schurende stoffen op het product, zoals (maar niet beperkt tot) chemicaliën, grove doeken, borstels uit harde varkensharen of uit draad/staalwol.
- Om het product los te koppelen van de stroombron, haal de netstekker uit het stopcontact. Trek niet aan de kabel.
- ROINTE kan niet verantwoordelijk worden gesteld voor de producten met een onjuiste dimensionering, tenzij wanneer het vastgesteld is door een officieel technisch onderzoek door ROINTE.
- Voor de eerste opstart, voor de winterstop of wanneer de zender gedurende meerdere dagen niet zal worden gebruikt, moet het toestel worden gereinigd (volg de stappen in het hoofdstuk “onderhoud” van deze handleiding).
- Ga niet op het product zitten of leunen.
- Temperatuurschommelingen kunnen “klikken” of andere geluiden in het apparaat veroorzaken. Dit is geen defect van het product, maar het gevolg is van het uitzetten/krimpen van de materialen.
- Bij het wegwerpen van zenders moet rekening worden gehouden met het volgende bij wet vastgestelde eisen voor de behandeling en recycling van afval. Zie AEEA in punt 7.

2. TECHNISCHE INFORMATIE

MODEL BREEDTE 400	WIT	TELVN40B077	TELVN40B112	TELVN40B150	TELVN40B172
	CHROOM	TELVN40C077	TELVN40C112	TELVN40C150	TELVN40C172
AFMETINGEN EN GEWICHT					
Breedte (mm)		400	400	400	400
Hoogte zonder bedieningspaneel (mm)		770	1.120	1.500	1.720
Hoogte met bedieningspaneel (mm)		865	1.215	1.595	1.815
Diepte (mm)		30	30	30	30
Geïnstalleerde diepte (mm)		100	100	100	100
Gewicht (kg)		6,1	9,8	12,9	15,4
MECHANISCHE EIGENSCHAPPEN					
Versterkte stalen weerstand		✓	✓	✓	✓
Thermische vloeistof		✓	✓	✓	✓
Ovaal bedieningspaneel		✓	✓	✓	✓
Infrarood afstandsbediening		✓	✓	✓	✓
Afwerking		Wit RAL 9016			
		Chroom			
ELEKTRISCHE EIGENSCHAPPEN					
Nominaal vermogen (W)	Wit	300	500	750	1.000
	Chroom	300	300	500	750
Spanning (V)		230 V ~	230 V ~	230 V ~	230 V ~
Stroom (A)	Wit	1,3	2,2	3,3	4,4
	Chroom	1,3	1,3	2,2	3,3
Klasse II		✓	✓	✓	✓
INSTALLATIE EN BESCHERMING					
Installatiekit inbegrepen		✓	✓	✓	✓
Veiligheidsthermostaat		✓	✓	✓	✓
Graad van bescherming		IP 44	IP 44	IP 44	IP 44
EAN-code		8435556144373 8435556144410	8435556144380 8435556144427	8435556144397 8435556144434	8435556144403 8435556144441

MODEL BREEDTE 450	WIT	TELVN45B077	TELVN45B112	TELVN45B150	TELVN45B172
	CHROOM	TELVN45C077	TELVN45C112	TELVN45C150	TELVN45C172
AFMETINGEN EN GEWICHT					
Breedte (mm)		450	450	450	450
Hoogte zonder bedieningspaneel (mm)		770	1.120	1.500	1.720
Hoogte met bedieningspaneel (mm)		865	1.215	1.595	1.815
Diepte (mm)		30	30	30	30
Geïnstalleerde diepte (mm)		100	100	100	100
Gewicht (kg)		6,7	10,6	14,0	16,7
MECHANISCHE EIGENSCHAPPEN					
Versterkte stalen weerstand		✓	✓	✓	✓
Thermische vloeistof		✓	✓	✓	✓
Ovaal bedieningspaneel		✓	✓	✓	✓
Infrarood afstandsbediening		✓	✓	✓	✓
Afwerking		Wit RAL 9016			
		Chroom			
ELEKTRISCHE EIGENSCHAPPEN					
Nominaal vermogen (W)	Wit	300	500	750	1.000
	Chroom	300	300	500	750
Spanning (V)		230 V ~	230 V ~	230 V ~	230 V ~
Stroom (A)	Wit	1,3	2,2	3,3	4,4
	Chroom	1,3	1,3	2,2	3,3
Klasse II		✓	✓	✓	✓
INSTALLATIE EN BESCHERMING					
Installatiekit inbegrepen		✓	✓	✓	✓
Veiligheidsthermostaat		✓	✓	✓	✓
Graad van bescherming		IP 44	IP 44	IP 44	IP 44
EAN-code		8435556131236 8435556131274	8435556131243 8435556131281	8435556131250 8435556131298	8435556131267 8435556131304

MODEL BREEDTE 500	WIT	TELVN50B077	TELVN50B112	TELVN50B150	TELVN50B172
	CHROOM	TELVN50C077	TELVN50C112	TELVN50C150	TELVN50C172
	ZWART	TELVN50N077	TELVN50N112	-	-
AFMETINGEN EN GEWICHT					
Breedte (mm)		500	500	500	500
Hoogte zonder bedieningspaneel (mm)		770	1.120	1.500	1.720
Hoogte met bedieningspaneel (mm)		865	1.215	1.595	1.815
Diepte (mm)		30	30	30	30
Geïnstalleerde diepte (mm)		100	100	100	100
Gewicht (kg)		7,4	11,6	14,6	18,1
MECHANISCHE EIGENSCHAPPEN					
Versterkte stalen weerstand		✓	✓	✓	✓
Thermische vloeistof		✓	✓	✓	✓
Ovaal bedieningspaneel		✓	✓	✓	✓
Infrarood afstandsbediening		✓	✓	✓	✓
Afwerking		Wit RAL 9016			
		Chroom			
		Zwart RAL 9005			
ELEKTRISCHE EIGENSCHAPPEN					
Nominaal vermogen (W)	Wit / Zwart	300	500	750	1.000
	Chroom	300	300	500	750
Spanning (V)		230 V ~	230 V ~	230 V ~	230 V ~
Stroom (A)	Wit / Zwart	1,3	2,2	3,3	4,4
	Chroom	1,3	1,3	2,2	3,3
Klasse II		✓	✓	✓	✓
INSTALLATIE EN BESCHERMING					
Installatiekit inbegrepen		✓	✓	✓	✓
Veiligheidsthermostaat		✓	✓	✓	✓
Graad van bescherming		IP 44	IP 44	IP 44	IP 44
EAN-code		8435556131311 8435556131359 8435556114277	8435556114246 8435556131366 8435556124672	8435556131335 8435556131373	8435556131342 8435556131380

MODEL BREEDTE 550	WIT	TELVN55B077	TELVN55B112	TELVN55B150	TELVN55B172
	CHROOM	TELVN55C077	TELVN55C112	TELVN55C150	TELVN55C172
AFMETINGEN EN GEWICHT					
Breedte (mm)		550	550	550	550
Hoogte zonder bedieningspaneel (mm)		770	1.120	1.500	1.720
Hoogte met bedieningspaneel (mm)		865	1.215	1.595	1.815
Diepte (mm)		30	30	30	30
Geïnstalleerde diepte (mm)		100	100	100	100
Gewicht (kg)		7,8	12,6	15,6	19,4
MECHANISCHE EIGENSCHAPPEN					
Versterkte stalen weerstand		✓	✓	✓	✓
Thermische vloeistof		✓	✓	✓	✓
Ovaal bedieningspaneel		✓	✓	✓	✓
Infrarood afstandsbediening		✓	✓	✓	✓
Afwerking		Wit RAL 9016			
		Chroom			
ELEKTRISCHE EIGENSCHAPPEN					
Nominaal vermogen (W)	Wit / Zwart	300	500	750	1.000
	Chroom	300	300	500	750
Spanning (V)		230 V ~	230 V ~	230 V ~	230 V ~
Stroom (A)	Wit / Zwart	1,3	2,2	3,3	4,4
	Chroom	1,3	1,3	2,2	3,3
Klasse II		✓	✓	✓	✓
INSTALLATIE EN BESCHERMING					
Installatiekit inbegrepen		✓	✓	✓	✓
Veiligheidsthermostaat		✓	✓	✓	✓
Graad van bescherming		IP 44	IP 44	IP 44	IP 44
EAN-code		8435556131397 8435556131434	8435556131403 8435556131441	8435556131410 8435556131458	8435556131427 8435556131465

3. INSTALLATIE

Wij raden aan een vertrouwde Rointe leverancier te gebruiken. Zoek de dichtstbijzijnde door ons te bellen op **+(31) 010 742 00 46** of door de vinder te gebruiken op **www.rointe.nl**.

BELANGRIJK: Zoek vóór de installatie het metalen plaatje op de achterkant van het product en noteer de referentie van het product en het serienummer.

U hebt deze informatie nodig om uw garantie te registreren. Zie sectie 9 voor meer informatie.

WAARSCHUWING: Plaats het product niet direct boven een stopcontact of aansluitdoos. Plaats het product niet en gebruik het niet buitenshuis. Niet plaatsen direct onder een plank. Dit product is ontworpen om te worden geïnstalleerd in een binnenmuur met behulp van het ROINTE mal, de installatiekit en het geleverde gereedschap. Installeer het product op een manier dat het niet in contact komt met stroomkabels.

BELANGRIJK: Dit apparaat mag nooit worden geïnstalleerd met de bedieningskast in een hoge positie. Het verticale toestel mag niet horizontaal worden gebruikt. Bij de installatie moeten vulplaten worden gebruikt om te voorkomen dat de schakelkast op de vloer rust.

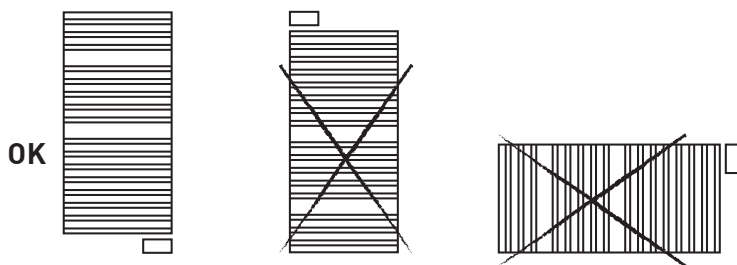

De netaansluiting moet worden uitgevoerd met inachtneming van de spanning die op het etiket met de technische kenmerken van het product. Dit apparaat is bedoeld om permanent aangesloten te zijn met het net. Het voedingscircuit van de handdoekbeugel moet voorzien zijn van een éénpolige stroomonderbreker met een contactopening van minstens 3 mm.

Indien mogelijk moet het apparaat uit de buurt van tocht (ramen, deuren) of andere elementen die de regeling kunnen verstoren geïnstalleerd worden. Op die manier zal dit u het beste thermale comfort geven. Verwijder alle voorwerpen die de luchtcirculatie kunnen belemmeren.

(meubilair, fauteuils) die zich binnen 50 cm van de voorkant van het apparaat bevinden. Het apparaat mag niet worden geplaatst voor of direct onder een vaste contactdoos. Het onderste deel van het bedieningskastje moet worden geplaatst op minstens 15 cm van de grond.

Voor elk apparaat geldt dat als het netsnoer beschadigd is, het moet worden vervangen met een specifieke kabel. De vervanging van de kabel moet worden uitgevoerd door de dienst na verkoop van de fabrikant of door gekwalificeerd personeel. De technische kenmerken van uw toestel zijn aangegeven op het etiket met de technische gegevens.

Dit toestel voldoet aan de veiligheidsnormen van KLASSE II.

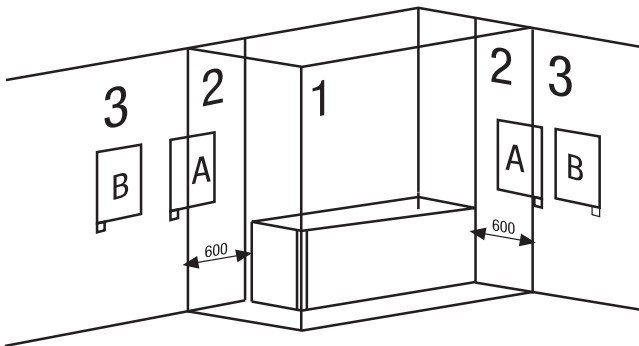

Het mag worden geïnstalleerd in de zones 2 en 3, posities A en B, mits aan de volgende voorwaarden wordt voldaan:

In badkamers mag de handdoekbeugel nooit zo worden geïnstalleerd dat het paneel binnen het bereik is van een persoon in bad of onder de douche.

Het bedieningspaneel moet zich op een afstand van ten minste 600 mm van een bron van vocht bevinden. De behuizing van het product kan in Zones 2 worden geplaatst als het bedieningspaneel in Zones 3 en 4 wordt geplaatst.

WAARSCHUWING. Het gewicht van sommige producten kan zwaar zijn.
De installatie moet mogelijks met twee personen gebeuren.
BELANGRIJK: Volg deze instructies nauwkeurig.



In de verpakking is een installatiekit inbegrepen. Volg de onderstaande instructies:
In het pakket zit een installatiesjabloon.

1. Kies de plaats waar de handdoekverwarmer aan de muur moet worden bevestigd.
2. Plaats het installatiesjabloon tegen de muur en markeer de gaten met een potlood.
3. Verwijder het installatiesjabloon en maak de gaten in de muur.
4. Steek de deuvels (A) in de gaten.
5. Schroef het kunststof anker (B) met een schroef $\varnothing 5,5 \times 50$ mm (C) aan de muur.
6. Schroef de twee handdoekbeugels (D + E) aan de horizontale buis van de handdoekbeugel zoals aangegeven in figuur 1 met de schroef $\varnothing 6 \times 35$ mm (F).
7. Plaats de embellisher van punt 6 in het ankerstuk (B) en houd vast met de $\varnothing 2.9 \times 9.5$ mm borgschroef (H).
8. Plaats de embellisher (G) op het deel dat de handdoekstang (E) vasthoudt.

N°.	ITEM
A	Plug $\varnothing 10 \times 45$ mm
B	Plastic steun
C	Schroef $\varnothing 5,5 \times 50$ mm
D	Plastic beugel
E	Plastic beugel
F	Schroef $\varnothing 6 \times 35$ mm
G	Verfraaiert
H	Borgschroef $\varnothing 2,9 \times 9,5$ mm
I	Product

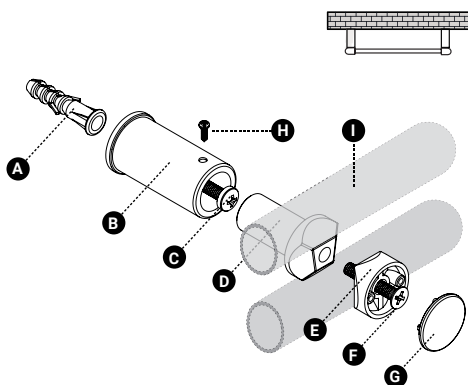

INSTALLATIE EN VEILIGHEIDSVORSCHRIFTEN (UNE-EN 60335 VOORSCHRIFT) ALLEEN BESCHIKBAAR OP DE FRANSE MARKT

Lees, voordat u het verwarmingsapparaat in gebruik neemt, zorgvuldig de “Installatie- en veiligheidsvoorschriften”, om een goede werking van het verwarmingsapparaat te garanderen.

VOORZORGSMAATREGELEN VOOR INSTALLATIE

De handdoekhouder is ontworpen voor huishoudelijk of residentieel gebruik. Wij raden aan dat de handdoekbeugel wordt geïnstalleerd door een verdeler of een erkende vakman. Zorg ervoor dat het verwarmingstoestel correct is aangesloten op 220V-230V.

Dit toestel is ontworpen voor installatie in een residentiële ruimte. De installatie moet worden uitgevoerd in overeenstemming met de geldende normen in het land van installatie (NFC 15100 voor Frankrijk).

De handdoekbeugel moet rechtstreeks op het elektriciteitsnet worden aangesloten na de omnipolaire onderbreker met een contactopeningsafstand van ten minste 3 mm, zonder enige tussenschakelaar (klok, mechanisch en statisch relais, ruimtethermostaat, etc.).

De aansluiting op het elektriciteitsnet geschiedt met een 3-aderige kabel (Bruin = Fase, Blauw = Neutraal, Zwart = Stuurstroomdraad) via een aansluitdoos. In natte ruimten, zoals keukens en badkamers, moet de aansluitdoos ten minste 25 cm van de vloer worden geïnstalleerd. De installatie moet voorzien zijn van een beveiligingsinrichting zoals een stroomonderbreker.

Niet aansluiten op de aarde. Sluit de waakvlamdraad (zwart) niet aan op de aarde.

Als de voedingskabel beschadigd is, moet deze worden vervangen door de fabrikant, zijn servicedienst of een vergelijkbaar gekwalificeerd persoon om gevaar te voorkomen.

Indien de stuurautomaat of het aangestuurde apparaat is beveiligd met een aardlekschakelaar van 30 mA (bijv. badkamer), is het noodzakelijk de toevoer naar de stuurautomaatdraad op deze stroomonderbreker te beveiligen.

AANSLUITSCHEMA VAN HET TOESTEL

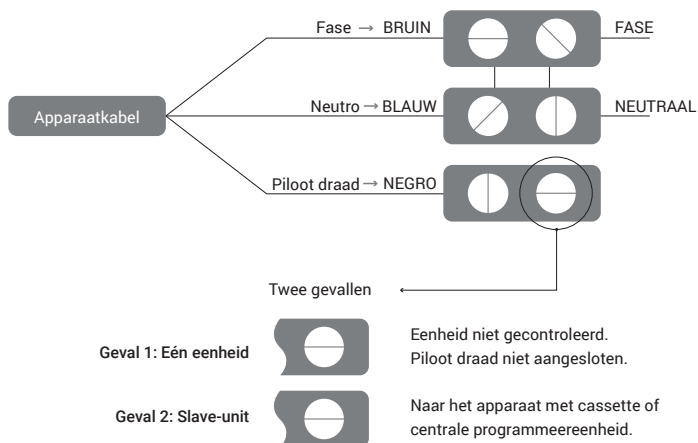

U kunt de waakvlamdraad aansluiten als uw huis is uitgerust met een centrale programmeereenheid, een programmer of een manager. In dit geval, om de correcte transmissie van de programmeeropdrachten te controleren, gaat u verder met de volgende controles naargelang de gekozen modi (Comfort, Eco, enz.):

	COMFORT	ECO	UIT DE VROST	VERWARMING UIT BELASTING	COMFORT -1°C	COMFORT -2°C
SIGNAAL TE TRANSMITTEN						
METING TUSSEN WAAKDRAAD EN NULLEIDER	0 VOLT	230 VOLT	-115 VOLT NEGATIVE	+115 VOLT POSITIEF	230 VOLT DURING 3 s	230 VOLT DURING 7 s

4. TOETSENBORD EN DISPLAY

Het bedieningspaneel bestaat uit 7 LED's en 4 mechanische drukknoppen met de volgende functies:

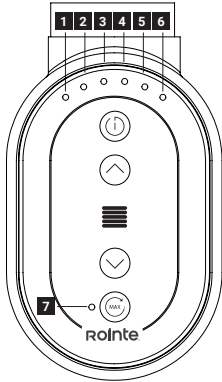

1 2 3 4 5 6 7	LED-indicatoren
	Aan / Stand-by / Bevestigen toets
	INCREASE insteltemperatuur toets
	Verlagen insteltemperatuur toets
	Maximaal vermogen knop
	Infrarood sensor

5. FUNCTIONALITEIT EN PROGRAMMERING

5.1. INSCHAKELEN EN STAND-BY

Om het product in te schakelen, drukt u kort op de toets . Para desligar o produto, Om het product uit te schakelen, drukt u nogmaals kort op de toets .







5.2. SELECTIE INSTELTEMPERATUUR

U kunt de ingestelde temperatuur van de handdoekdroger aanpassen met de en toetsen. Druk op de toets om de gewenste temperatuur te verhogen. Op dezelfde manier verlaagt het indrukken van de toets , de ingestelde temperatuur. De minimum bedrijfstemperatuur is 7°C, en de maximumtemperatuur is 30°C. De fabrieksinstelling voor de temperatuur is 21°C.

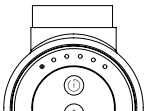
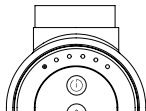
De 6 LED-indicatoren aan de bovenzijde van het bedieningspaneel geven de ingestelde temperatuur aan.

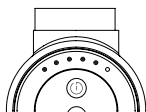

Wanneer de kamertemperatuur lager is dan de geselecteerde temperatuur, wordt het verwarmingselement geactiveerd.

Om aan te geven dat het product aan het verbruiken is, gaat de laatste LED die de temperatuur aangeeft langzaam knipperen.

Indicator	Verlichting	Temperatuur	Indicator	Verlichting	Temperatuur
1 LED 	Led 1: kort knipperen om de 2 seconden Led 2: OFF Led 3: OFF Led 4: OFF Led 5: OFF Led 6: OFF	7°C	1 LED 	Led 1: ON Led 2: OFF Led 3: OFF Led 4: OFF Led 5: OFF Led 6: OFF	15°C
2 LED 	Led 1: ON Led 2: ON Led 3: OFF Led 4: OFF Led 5: OFF Led 6: OFF	18°C	3 LED 	Led 1: ON Led 2: ON Led 3: ON Led 4: OFF Led 5: OFF Led 6: OFF	21°C
4 LED 	Led 1: ON Led 2: ON Led 3: ON Led 4: ON Led 5: OFF Led 6: OFF	24°C	5 LED 	Led 1: ON Led 2: ON Led 3: ON Led 4: ON Led 5: ON Led 6: OFF	27°C
6 LED 	Led 1: ON Led 2: ON Led 3: ON Led 4: ON Led 5: ON Led 6: ON	30°C			

5.3. TOETSENBORDVERGRENDLING

Druk gedurende 3 seconden tegelijkertijd op de toetsen \wedge en \vee om het toetsenbord van het bedieningspaneel te vergrendelen/ontgrendelen. Als u op de knop drukt terwijl het paneel is vergrendeld, knipperen alle LED's twee keer.

Om veiligheidsredenen zal de aan/uit-knop  reageren, zelfs als het paneel vergrendeld is. Om de aan/uit actie uit te voeren met het paneel vergrendeld, moet u de knop  gedurende 3 seconden ingedrukt houden.

5.4. MODO MAX POWER

De MAX POWER modus activeert de handdoekverwarmer op maximum vermogen, zonder rekening te houden met de sonde-aflezing. Om deze functie vanaf het bedieningspaneel te activeren, drukt u kort op de  toets. Het is ook mogelijk deze modus te activeren wanneer het product is uitgeschakeld.

Kort indrukken activeert deze modus voor 15 minuten. Als u binnen  twee seconden nogmaals drukt, wordt de volgende periode (30 minuten) geactiveerd. Door deze achtereenvolgens in te drukken worden de in de volgende tabel aangegeven perioden geactiveerd:

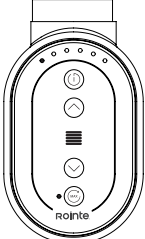
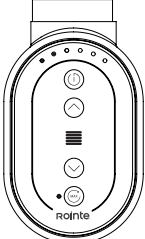
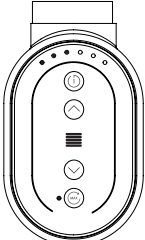
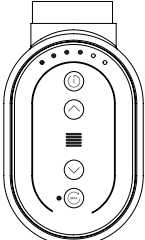
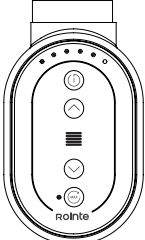
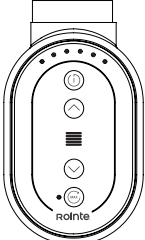
Indicator	Verlichting	Tijd	Indicator	Verlichting	Tijd
1 LED 	Led 1: flikker Led 2: OFF Led 3: OFF Led 4: OFF Led 5: OFF Led 6: OFF Led 7: ON	15 minuten	2 LED 	Led 1: flikker Led 2: flikker Led 3: OFF Led 4: OFF Led 5: OFF Led 6: OFF Led 7: ON	30 minuten
3 LED 	Led 1: flikker Led 2: flikker Led 3: flikker Led 4: OFF Led 5: OFF Led 6: OFF Led 7: ON	45 minuten	4 LED 	Led 1: flikker Led 2: flikker Led 3: flikker Led 4: flikker Led 5: OFF Led 6: OFF Led 7: ON	60 minuten
5 LED 	Led 1: flikker Led 2: flikker Led 3: flikker Led 4: flikker Led 5: flikker Led 6: OFF Led 7: ON	90 minuten	6 LED 	Led 1: flikker Led 2: flikker Led 3: flikker Led 4: flikker Led 5: flikker Led 6: flikker Led 7: ON	120 minuten

Als u de toets 7 keer indrukt (MAX), keert u terug naar de oorspronkelijke activering (activering gedurende 15 minuten).

De LED's werken als een afteltimer en gaan uit naarmate de tijd verstrijkt. Na het verstrijken van de tijd keert het product automatisch terug naar de vorige modus of wordt het uitgeschakeld als het is ingesteld op uit.

De MAX POWER modus kan op elk moment worden onderbroken door kort op de toets (i). De handdoekdroger keert terug naar de vorige instelling.

5.5. AFSTANDSBEDIENING (OPTIONEEL)

De OVAL bedieningspaneel handdoekdrogers kunnen worden bediend door middel van de Afstandsbedieningen Rointe AIR Control en BASIC Control (afzonderlijk verkrijgbaar).

De afstandsbediening breidt de functionaliteit van de handdoekdroger uit door:

- De handdoekdroger bedienen zonder het bedieningspaneel te gebruiken.
- Nauwkeuriger insteltemperaturen instellen (van een halve graad tot een halve graad). graad tussen 7 en 30 °C.
- Programmeer het product 24 uur per dag, 7 dagen per week met aangepaste programmering of met één van de 4 voorgeïnstalleerde programma's op de BASIC afstandsbediening.

Om meer te weten te komen over de afstandsbedieningen van Rointe en hun functies, gaat u naar onze webportaal of raadpleeg hun gebruikershandleiding.

BELANGRIJK: Wanneer het product wordt geprogrammeerd met een afstandsbediening Rointe, led nummer 7 (corresponderend met MAX POWER mode) zal knipperen.

WAARSCHUWING: Als u de handdoekdroger hebt geprogrammeerd en deze in de handmatige modus wilt gebruiken, moet u op de aan/uit-toets (i) gedurende 3 seconden (terwijl het product niet vergrendeld is). Het product wordt niet meer geprogrammeerd en we kunnen het handmatig bedienen met de knoppen op het bedieningspaneel.

5.6. FUNCTIE VENSTERS OPENEN

De Rointe handdoekdroger heeft de functie OPEN WINDOW af fabriek geactiveerd. Deze functie wordt geactiveerd wanneer de temperatuursensor binnen een periode van 30 minuten een plotselinge daling van de kamertemperatuur van ten minste 4°C detecteert.

Wanneer het product deze druppel detecteert, activeert het gedurende twee uur de functie OPEN DE VENSTER. Wanneer deze functie actief is, schakelt het product bij 7°C over naar de modus ANTI-COCKING.

5.7. FOUTINDICATOR

Tijdens de normale werking van de apparatuur kunnen anomalieën worden gedetecteerd op de volgende gebieden. De LED-indicatoren op het product geven aan dat het product correct functioneert. Zie tabel om de foutcode te identificeren:

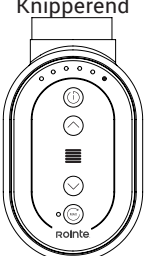
Indicator	Code	Fout	Oplossing
<p>LED 6 Knipperend</p>  <p>Rointe</p>	<p>Led 1: OFF Led 2: OFF Led 3: OFF Led 4: OFF Led 5: OFF Led 6: flikker Led 7: OFF</p>	<p>Fout in de temperatuursonde door kortsluiting of open sonde. Neem contact op met de Rointe Technical Support.</p>	<p>Neem contact op met de Rointe Technical Support afdeling.</p>

6. ONDERHOUD EN REINIGING

Het product heeft geen onderhoud nodig. We raden aan om het product schoon te houden (achterkant, onderkant, enz.). Gebruik geen schurende middelen op het product, veeg het af met een vochtige doek en neutrale pH-zeep, en reinig het scherm met een droge doek.

Zorg ervoor dat het product in goede staat en op kamertemperatuur is voordat u het schoonmaakt.

7. EUROPESE WETGEVING 2012/19/EU

Op basis van de Europese richtlijn betreffende afgedankte elektrische en elektronische apparatuur 2012/19/EU (AEEA), mag dergelijke apparatuur niet in de normale gemeentelijke afvalbakken worden gedeponeerd; Het moet selectief worden ingezameld om de terugwinning en recyclage van componenten en materialen te optimaliseren, en om de gevolgen voor de menselijke gezondheid en het milieu te beperken. Het symbool van de doorgekruiste vuilnisbak op een horizontale balk staat op alle Rointe-producten om de consument te herinneren aan de verplichting om ze te scheiden.

De consument moet contact opnemen met de plaatselijke autoriteit of de verkoper voor meer informatie over het correct weggoien van uw apparaat.

8. GARANTIE

1. Agreement



1.1. In dit hoofdstuk worden de garantiëvoorwaarden beschreven waarover de koper beschikt na het aankopen van een nieuw product van het merk Rointe. Deze voorwaarden voldoen aan alle rechten van de koper krachtens het toepasselijke nationale recht, zoals de garantie en de extra rechten die het merk biedt.

1.2. Elk incident dat in uw Rointe-product wordt vastgesteld, kan door de verkoper worden afgehandeld, of op een meer flexibele manier via de fabrikant zelf. Rointe is bereikbaar via de telefoon TECHNISCHE BIJSTAND +(31) 010 742 00 46 of via e-mail aan support@rointe.com, waar wij u zullen vertellen welke stappen u moet volgen om het incident op te lossen.

U hebt de productreferentie (deze bevindt zich op het metalen plaatje), serienummer, datum van aankoop en de aard van het defect nodig wanneer u contact met ons opneemt.

Daarnaast moet u ook een kopie van het aankoopbewijs van het product hebben.

1.3. ROINTE garandeert dat er geen materiële ontwerp- of fabricagefouten zijn op het moment van de oorspronkelijke aankoop. ROINTE garandeert de frame gedurende 120 maanden (10 jaar) en de elektrische en elektronische onderdelen gedurende 36 maanden (3 jaar), vanaf de datum van aankoop, of levering, indien later, op voorwaarde dat het niet werd gewijzigd, en in overeenstemming is met de volgende bepalingen.

SERIEEL NUMMER	CE IP44				
	8437007080872014442400000 1		230 V~	50Hz	300 W
TYPE: RK6154311 REFERENCE: TELVN40B077 MODEL: ELBA OVAL					

2. Conditions

2.1. Indien, gedurende de garantiëperiode, het product bij normaal gebruik en goed onderhoud, niet naar behoren functioneert en er een ontwerp-, materiaal- of fabricagefout is geconstateerd, is het repareren of vervangen naar keuze van de klant, in overeenstemming met de bepalingen van de wet, en met de volgende voorwaarden:

2.1.1. De garantië is alleen van toepassing indien de originele garantië is afgegeven door de verkoper en wanneer de garantië correct bij ROINTE is geregistreerd, inclusief de referentie van het product, het serienummer (aangegeven op het metalen etiket op het product), de fabricagedatum, de datum van en een bewijs van aankoop. De productgarantië kan worden geregistreerd op onze website op www.rointe.com of kunnen per e-mail worden gezonden naar sat@rointe.com tot 90 dagen na installatie. ROINTE behoudt zich het recht voor om de garantië te weigeren indien deze informatie is verwijderd of gewijzigd na de aankoop van het origineel product.

2.1.2. De garantie is alleen van toepassing als het product door een bevoegd persoon is geïnstalleerd in overeenstemming met deze installatiehandleiding en alle voorschriften die op het moment van installatie van kracht zijn.

2.1.3. De garantie is alleen van toepassing op gevallen die betrekking hebben op materiële gebreken, ontwerp en fabricage, en dekt in geen geval schade aan het product om de volgende redenen:

(i) schade veroorzaakt door nalatigheid en/of verkeerd gebruik van het product, d.w.z. gebruikt voor andere doeleinden die niet als normaal gebruik worden beschouwd of voor het niet respecteren van de instructies voor gebruik, onderhoud, herstelling, onderhoud en herstelling, gegeven door ROINTE, evenals onjuiste of ondeskundige installatie of gebruik van het product dat mogelijk niet voldoet aan de geldende technische veiligheidsnormen.

(ii) corrosie van enig deel van het product veroorzaakt door rechtstreekse blootstelling aan zoutwater. Wanneer het product op minder dan 200 m van de kust wordt geïnstalleerd, is de garantieperiode voor corrosie verminderd worden met 50%.

(iii) alle ongeoorloofde wijzigingen of reparaties aan het product die zijn uitgevoerd door derden of onbevoegden, of het openen van het product door derden of onbevoegden, of het openen van het product door niet-gemachtigde personen.

iv) ieder ongeval dat geacht wordt buiten de macht van ROINTE te vallen, zoals (maar niet beperkt tot), bliksem, branden, overstromingen, natuurrampen, verstoringen van de openbare orde, natuurrampen, natuurverschijnselen van atmosferische of geologische en van soortgelijke aard.

(v) defecten die het gevolg zijn van een verkeerde installatie. In geval van twijfel, gelieve contact op te nemen met ROINTE.

2.2. Reparaties of vervangingen die in het kader van deze garantieservice worden uitgevoerd, maken verlengingsperiodes of nieuwe garantieperiodes niet mogelijk, d.w.z. dat uw garantie niet verlengd wordt na het verstrijken van de garantieperiode en enkel zal worden opgeschort totdat het product is geretourneerd, gerepareerd of aan terug aan de klant is geleverd.

2.3. Elke reparatie of vervanging die onder deze garantie valt, moet een functioneel gelijkwaardig onderdeel zijn. Defecte onderdelen of onderdelen die verwijderd of vervangen worden, worden eigendom van ROINTE en moeten als zodanig geretourneerd worden.

2.4. Het product moet zodanig geïnstalleerd worden dat het toegankelijk is voor ROINTE technici of bevoegde personen in het geval dat zij toegang tot het product moeten hebben voor reparatie of onderhoud. De gebruiker/opdrachtgever is verantwoordelijk voor de organisatorische middelen die nodig zijn om toegang tot de producten door ROINTE mogelijk te maken voor reparatie of vervanging.

2.5. De afdeling Technische Ondersteuning van ROINTE zal u adviseren indien u onderdelen dient aan te schaffen die niet onder deze garantie vallen of buiten deze garantie vallen.

2.6. Deze garantie is niet geldig indien het product op enige wijze en/of door onbevoegde personen is gemanipuleerd, gewijzigd en/of gerepareerd. Deze garantie is eveneens niet geldig indien het product niet correct is geïnstalleerd.

2.7. Deze garantie is niet overdraagbaar en omvat geen aanspraken op kalk- of vorstschade.

2.8. Deze garantie doet geen afbreuk aan de wettelijke rechten van de koper krachtens de toepasselijke nationale wetgeving, noch aan de met de dealer of installateur aangegane rechten die kunnen ontstaan bij de uitvoering van het verkoopcontract.

2.9. ROINTE, haar kantoren, werknemers, distributeurs en installateurs zijn niet aansprakelijk voor enige incidentele schade die voortvloeit uit de schending van enige regel die geïmpliceerd is in dit product, alsmede voor het onjuiste of incorrecte gebruik ervan.

2.10. Raadpleeg de EULA-voorwaarden (meegeleverd met het product voor producten met Wi-Fi) voor informatie over de wettelijke overeenkomst die u aanvaardt bij de installatie van een ROINTE-product. Voor hulp bij het product of garantie kunt u contact opnemen met ROINTE per telefoon op +(31) 010 742 00 46 of per e-mail op sat@rointe.com.

9. HOE DE GARANTIE REGISTREREN

BELANGRIJK: Het is belangrijk dat u uw ROINTE product registreert als onderdeel van onze garantieservice, mocht u een claim willen indienen.

U kunt uw ROINTE product op de volgende manieren registreren:

WEB

1. Ga naar www.rointe.com/pt/registe-a-sua-garantia/.
2. Log in op uw bestaande account of maak een nieuwe account aan indien nodig.
3. Klik op "Mijn Producten".
4. Voer uw productreferentie in (alfanumeriek en in hoofdletters).
5. Voer uw serienummer in (26 cijfers op het metalen plaatje van uw product, beginnend met 84).
6. Upload uw aankoopbewijs, zoals een factuur in PDF-, JPEG- of PNG-formaat. Dit is niet verplicht, maar het garandeert wel dat uw garantieperiode accuraat is.
7. Klik op "Registreren".
8. Gefeliciteerd! Uw product is nu geregistreerd.

EMAIL

1. Stuur een e-mail naar sat@rointe.com met de volgende informatie:
 - Naam cliënt
 - Adres en postcode
 - Telefoonnummer en e-mail adres
 - Productreferentie
 - Serienummer
 - De datum van aankoop van het product en een bewijs van aankoop (zoals hierboven beschreven in de rubriek WEBSITE).
 - Ons technisch ondersteuningsteam zal per e-mail de productregistratie bevestigen en om eventuele aanvullende informatie vragen.

POSTAL

1. Stuur de informatie in het EMAIL-gedeelte naar:
 - INDUSTRIAS ROYAL TERMIC, S.L. - Rointe C/E Parcela 43, 30140, Santomera (SPAIN)
2. Vergeet niet een bewijs van plaatsing te halen.

SYMBOLES



DANGER. Ce symbole indique un risque moyennement élevé qui, s'il n'est pas évité, peut entraîner des blessures graves ou la mort.



SURFACE CHAUDE. Ce symbole indique que ses surfaces sont chaudes pendant et immédiatement après l'utilisation. Ils ne doivent pas être touchés : risque de brûlures.



RESPECTER LES INSTRUCTIONS DU MANUEL. Veuillez lire attentivement le manuel avant d'installer et d'utiliser le produit. Gardez-le pour une utilisation ultérieure. Lisez toutes les instructions de sécurité et les avertissements. Le non-respect de cette consigne peut entraîner un choc électrique, un incendie ou des blessures graves.

INDEX

1. Recommandations générales	96
2. Spécifications techniques	99
3. Installation	103
4. Panneau de contrôle	108
5. Fonctionnalité et programmation	108
5.1. Allumer et éteindre	108
5.2. Sélection de la température de consigne	108
5.3. Verrouillage du clavier	109
5.4. Mode Max Power	110
5.5. Contrôle par télécommande	111
5.6. Fonction d'ouverture des fenêtres	112
5.7. Identification des erreurs	112
6. Entretien et nettoyage	113
7. Règlement européen (DEEE) 2012/19/UE	113
8. Garantie	113
9. Comment enregistrer la garantie de votre produit	116
Directive ERP Règlement de la Commission	119
Déclaration de conformité de l'UE	121

1. RECOMMANDATIONS GÉNÉRALES



AVERTISSEMENT

Ce produit peut être utilisé par des enfants âgés de 8 ans et plus et par des personnes aux capacités physiques, sensorielles ou mentales réduites ou manquant d'expérience et de connaissances s'ils sont sous surveillance ou s'ils ont reçu des instructions concernant l'utilisation adéquate du produit et s'ils comprennent les risques encourus. Les enfants ne doivent pas brancher, régler, nettoyer, jouer ni faire l'entretien du produit. Les enfants de moins de 3 ans doivent être tenus à l'écart du produit, sauf sous surveillance.

Ne manipulez pas l'appareil dans des espaces fermés en présence de personnes qui ne peuvent pas quitter la pièce de manière autonome et qui ne sont pas sous surveillance constante.

Ne placez pas d'aérosols, de substances volatiles ou d'objets similaires à moins de 250 mm du produit. Ne pas utiliser d'insecticides, de peintures, de produits chimiques sur ou à proximité du produit.



Certaines parties de ce produit peuvent atteindre des températures élevées et provoquer des brûlures. Ne pas toucher les parties externes de l'émetteur lorsqu'il est en fonctionnement. Ne pas installer à proximité de celui-ci des rideaux ou d'autres matériaux inflammables. Il convient d'être particulièrement vigilant lorsque des enfants et des personnes vulnérables sont présents.

Lors de l'utilisation d'appareils électriques, des précautions doivent être prises pour réduire les risques d'incendie, d'électrocution et de blessures. N'insérez jamais les doigts, des parties du corps ou des objets à l'intérieur du produit.

Assurez-vous que la puissance indiquée sur les informations techniques du produit correspond à la puissance de sortie dont vous disposez sur votre prise.

Toute réparation ou maintenance nécessitant l'ouverture du produit doit être effectuée par ROINTE ou par du personnel autorisé, auquel cas il faut les prévenir si une fuite est observée. Seules les pièces de rechange officielles approuvées par le fabricant doivent être utilisées. Veuillez respecter les réglementations lors de la mise au rebut de ce produit et de son fluide thermique.

Si le câble d'alimentation est endommagé, il doit être remplacé par ROINTE ou son personnel agréé pour éviter tout dommage.

Pour éviter tout risque d'étouffement, ne laissez pas les emballages et autres accessoires à la portée des bébés et des enfants.

Le produit a un indice de protection IP44 et peut être utilisé dans les salles de bains, mais pas à proximité de baignoires, douches, raccords d'eau, éviers, piscines ou autres plans d'eau. Le produit ne doit jamais être installé dans un endroit où les interrupteurs ou le panneau de commande sont à la portée des personnes dans l'eau. N'utilisez jamais le produit avec des mains mouillées. Ne placez pas de récipients d'eau (tasses, vases, etc.) sur ou près du produit.

! IMPORTANT

- Débranchez le produit de l'alimentation électrique et assurez-vous que le produit est à température ambiante avant tout nettoyage ou entretien. N'utilisez pas de substances abrasives sur le produit, telles que (mais non limitées à) des produits chimiques, des chiffons rugueux, des brosses à poils durs ou de la laine métallique/acier.
- Pour déconnecter le produit de l'alimentation principale, retirez la fiche de la prise murale. Ne tirez pas sur le cordon.
- ROINTE ne peut être tenu responsable des installations de produits dont le dimensionnement sont incorrectes, sauf si l'étude technique officielle a été réalisée par ROINTE.
- Avant la première utilisation, début de la saison d'hiver ou lorsque l'émetteur n'a pas été utilisé pendant plusieurs jours, l'appareil doit être nettoyé (suivez les étapes de la section "entretien" de ce manuel).
- Ne vous asseyez pas et ne vous appuyez pas sur le produit.
- Les variations de température peuvent générer des "clics" ou des bruits dans l'appareil. Ceci n'est pas un défaut du produit, il s'agit de la dilatation/contraction des matériaux.
- Lors de l'élimination des émetteurs, il convient de respecter les exigences légales en matière de traitement et de recyclage des déchets. Voir DEEE dans la section 7.

2. SPÉCIFICATIONS TECHNIQUES

MODÈLE LARGEUR 400	BLANC	TELVF40B077	TELVF40B112	TELVF40B150	TELVF40B172
	CHROMÉ	TELVF40C077	TELVF40C112	TELVF40C150	TELVF40C172
DIMENSIONS ET POIDS					
Largeur (mm)		400	400	400	400
Hauteur sans panneau de commande (mm)		770	1.120	1.500	1.720
Hauteur avec panneau de commande (mm)		865	1.215	1.595	1.815
Profondeur (mm)		30	30	30	30
Profondeur installée (mm)		100	100	100	100
Poids (Kg)		6,1	9,8	12,9	15,4
CARACTÉRISTIQUES MÉCANIQUES					
Résistance en acier blindé		✓	✓	✓	✓
Fluide thermique		✓	✓	✓	✓
Panneau de commande ovale		✓	✓	✓	✓
Télécommande à infrarouge		✓	✓	✓	✓
Finitions		Blanc RAL 9016			
		Chromé			
CARACTÉRISTIQUES ÉLECTRIQUES					
Puissance nominale (W)	Blanc	500	750	1.000	1.000
	Chromé	300	500	750	1.000
Tension (V)		230 V ~	230 V ~	230 V ~	230 V ~
Courant (A)	Blanc	2,1	3,2	4,3	4,3
	Chromé	1,3	2,1	3,2	4,3
Classe II		✓	✓	✓	✓
INSTALACIÓN ET SÉCURITÉ					
Modèle et kit d'installation		✓	✓	✓	✓
Thermostat de sécurité		✓	✓	✓	✓
Degré de protection		IP 44	IP 44	IP 44	IP 44
Code EAN		8435556145714 8435556145752	8435556145721 8435556145769	8435556145738 8435556145776	8435556145745 8435556145783

MODÈLE LARGEUR 450	BLANC	TELVN45B077	TELVN45B112	TELVN45B150	TELVN45B172
	CHROMÉ	TELVN45C077	TELVN45C112	TELVN45C150	TELVN45C172
DIMENSIONS ET POIDS					
Largeur (mm)		450	450	450	450
Hauteur sans panneau de commande (mm)		770	1.120	1.500	1.720
Hauteur avec panneau de commande (mm)		865	1.215	1.595	1.815
Profondeur (mm)		30	30	30	30
Profondeur installée (mm)		100	100	100	100
Poids (Kg)		6,7	10,6	14,0	16,7
CARACTÉRISTIQUES MÉCANIQUES					
Résistance en acier blindé		✓	✓	✓	✓
Fluide thermique		✓	✓	✓	✓
Panneau de commande ovale		✓	✓	✓	✓
Télécommande à infrarouge		✓	✓	✓	✓
Finitions		Blanc RAL 9016			
		Chromé			
CARACTÉRISTIQUES ÉLECTRIQUES					
Puissance nominale (W)	Blanc	300	500	750	1.000
	Chromé	300	300	500	750
Tension (V)		230 V ~	230 V ~	230 V ~	230 V ~
Courant (A)	Blanc	1,3	2,2	3,3	4,4
	Chromé	1,3	1,3	2,2	3,3
Classe II		✓	✓	✓	✓
INSTALACIÓN ET SÉCURITÉ					
Modèle et kit d'installation		✓	✓	✓	✓
Thermostat de sécurité		✓	✓	✓	✓
Degré de protection		IP 44	IP 44	IP 44	IP 44
Code EAN		8435556131236 8435556131274	8435556131243 8435556131281	8435556131250 8435556131298	8435556131267 8435556131304

MODÈLE LARGEUR 500	BLANC	TELVF50B077	TELVF50B112	TELVF50B150	TELVF50B172
	CHROMÉ	TELVF50C077	TELVF50C112	TELVF50C150	TELVF50C172
	NOIR	TELVF50N077	TELVF50N112	-	-
DIMENSIONS ET POIDS					
Largeur (mm)		500	500	500	500
Hauteur sans panneau de commande (mm)		770	1.120	1.500	1.720
Hauteur avec panneau de commande (mm)		865	1.215	1.595	1.815
Profondeur (mm)		30	30	30	30
Profondeur installée (mm)		100	100	100	100
Poids (Kg)		7,4	11,6	14,6	18,1
CARACTÉRISTIQUES MÉCANIQUES					
Résistance en acier blindé		✓	✓	✓	✓
Fluide thermique		✓	✓	✓	✓
Panneau de commande ovale		✓	✓	✓	✓
Télécommande à infrarouge		✓	✓	✓	✓
Finitions		Blanc RAL 9016			
		Chromé			
		Noir RAL 9005			
CARACTÉRISTIQUES ÉLECTRIQUES					
Puissance nominale (W)	Blanc / Noir	500	750	1.000	1.000
	Chromé	300	500	750	1.000
Tension (V)		230 V ~	230 V ~	230 V ~	230 V ~
Courant (A)	Blanc / Noir	2,1	3,2	4,3	4,3
	Chromé	1,3	2,1	3,2	4,3
Class II		✓	✓	✓	✓
INSTALACIÓN ET SÉCURITÉ					
Modèle et kit d'installation		✓	✓	✓	✓
Thermostat de sécurité		✓	✓	✓	✓
Degré de protection		IP 44	IP 44	IP 44	IP 44
Code EAN		8435556141402 8435556141440 8435556127352	8435556141419 8435556141457 8435556127369	8435556141426 8435556141464	8435556141433 8435556141471

MODÈLE LARGEUR 550	BLANC	TELVN55B077	TELVN55B112	TELVN55B150	TELVN55B172
	CHROMÉ	TELVN55C077	TELVN55C112	TELVN55C150	TELVN55C172
DIMENSIONS ET POIDS					
Largeur (mm)		550	550	550	550
Hauteur sans panneau de commande (mm)		770	1.120	1.500	1.720
Hauteur avec panneau de commande (mm)		865	1.215	1.595	1.815
Profondeur (mm)		30	30	30	30
Profondeur installée (mm)		100	100	100	100
Poids (Kg)		7,8	12,6	15,6	19,4
CARACTÉRISTIQUES MÉCANIQUES					
Résistance en acier blindé		✓	✓	✓	✓
Fluide thermique		✓	✓	✓	✓
Panneau de commande ovale		✓	✓	✓	✓
Télécommande à infrarouge		✓	✓	✓	✓
Finitions		Blanc RAL 9016			
		Chromé			
CARACTÉRISTIQUES ÉLECTRIQUES					
Puissance nominale (W)	Blanc	300	500	750	1.000
	Chromé	300	300	500	750
Tension (V)		230 V ~	230 V ~	230 V ~	230 V ~
Courant (A)	Blanc	1,3	2,2	3,3	4,4
	Chromé	1,3	1,3	2,2	3,3
Class II		✓	✓	✓	✓
INSTALACIÓN ET SÉCURITÉ					
Modèle et kit d'installation		✓	✓	✓	✓
Thermostat de sécurité		✓	✓	✓	✓
Degré de protection		IP 44	IP 44	IP 44	IP 44
Code EAN		8435556131397 8435556131434	8435556131403 8435556131441	8435556131410 8435556131458	8435556131427 8435556131465

3. INSTALLATION

ous vous conseillons de contacter un distributeur Rointe de confiance. Pour trouver le point de vente le plus proche, contactez le +(33) 01 73 05 70 01 ou utilisez le localisateur sur www.rointe.fr.

IMPORTANT: Avant l'installation, veuillez repérer la plaque signalétique située à l'arrière de l'appareil et notez la référence et le numéro de série du produit. Vous aurez besoin de ces informations pour enregistrer votre garantie, voir la section 9 pour l'enregistrement de la garantie.

AVERTISSEMENT: Ne pas installer le produit directement dans une prise murale ou une boîte de jonction fixe. N'installez pas le produit et ne l'utilisez pas à l'extérieur. Ne pas installer directement sous une étagère. Ce produit est conçu pour être installé sur un mur intérieur en utilisant le modèle ROINTE, le kit d'installation et les fixations fournis. N'installez pas le produit de manière à ce qu'il entre en contact avec le câble d'alimentation.

IMPORTANT: Cet appareil ne doit jamais être installé avec son boîtier de commande en position haute. L'appareil vertical ne doit pas être utilisé horizontalement. Pendant l'installation, utilisez des cales pour éviter que le boîtier de commande ne repose sur le sol.

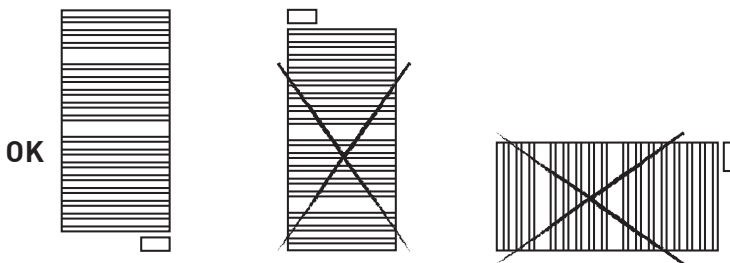

Le branchement au réseau doit être effectué conformément à la tension indiquée sur l'étiquette des données techniques du produit. Ce dispositif est destiné à être connecté en permanence à une installation fixe. Le circuit d'alimentation du sèche-serviettes doit être équipé d'un disjoncteur unipolaire avec une séparation des contacts d'au moins 3

mm. L'appareil doit être installé, si possible, dans un endroit non exposé aux courants d'air (fenêtres, portes) ou à tout autre élément susceptible de gêner son fonctionnement. Cela permettra d'obtenir le meilleur confort thermique. Placez tout objet susceptible d'entraver la circulation de l'air (meubles, fauteuils) à 50 cm de l'appareil. L'appareil ne doit pas être placé devant ou juste sous une prise de courant fixe. Le fond du boîtier de contrôle doit se trouver à 15 cm du sol. Pour tout appareil, si le câble d'alimentation est endommagé, il doit être remplacé par un câble spécifique. Le remplacement des câbles doit être effectué par le fabricant, son service après-vente ou un personnel qualifié. Les caractéristiques techniques de votre appareil sont indiquées sur l'étiquette des caractéristiques techniques. Cet appareil est conforme aux normes de sécurité de la CLASSE II (double isolation). Il peut être installé dans les zones 2 et 3, positions A et B, selon les règles suivantes:

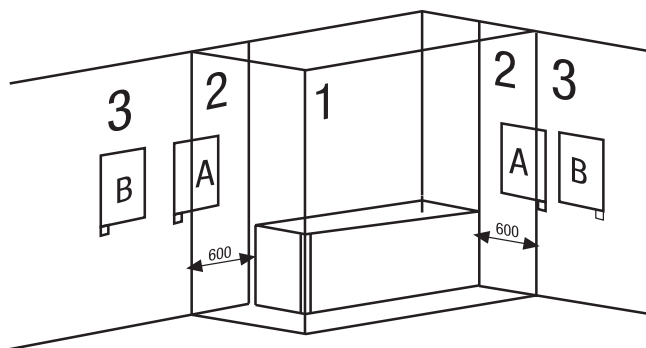

Dans les salles de bains, le sèche-serviettes ne doit jamais être installé de manière à ce que le panneau de commande puisse être atteint par une personne dans la baignoire ou la douche. Le panneau de contrôle doit être situé à une distance minimale de 600 mm de toute zone humide. Le corps du produit peut être placé dans la zone 2 si le panneau de contrôle est situé dans la zone 3.

Dans une cuisine ou une salle de bains, le porte-serviettes doit être placé à au moins 25 cm du sol.

AVERTISSEMENT: Le poids de certains produits peut être élevé. Dans ce cas, nous recommandons la coopération de deux personnes.

IMPORTANT: Veuillez suivre attentivement ces instructions.

Un kit d'installation est inclus dans l'emballage. Suivez les instructions ci-dessous:

A l'intérieur de l'emballage se trouve un gabarit de pose.

1. Choisir l'emplacement où fixer le sèche-serviettes au mur.
2. Positionner le gabarit de pose contre le mur et marquer les trous à l'aide d'un crayon.
3. Retirer le gabarit de pose et faire les trous au mur.
4. Insérer les chevilles (A) dans les trous.
5. Visser au mur la pièce d'ancrage en plastique (B) avec une vis de $\text{Ø}5.5 \times 50 \text{ mm}$ (C).
6. Visser les deux pièces accroche- sèche-serviettes (D + E) au tube horizontal du sèche-serviettes comme sur la figure 1 avec la vis de $\text{Ø}6 \times 35 \text{ mm}$ (F).
7. Insérer l'embellisseur du point 6 dans la pièce d'ancrage (B) et tenir avec la vis de blocage de $\text{Ø}2,9 \times 9,5 \text{ mm}$ (H).
8. Poser l'enjoliveur (G) sur la pièce qui tient le sèche-serviettes (E).

N°.	ITEM
A	Cheville $\text{Ø} 10 \times 45 \text{ mm}$
B	Support plastique
C	Vis $\text{Ø} 5,5 \times 50 \text{ mm}$
D	Support plastique
E	Support plastique
F	Vis $\text{Ø} 6 \times 35 \text{ mm}$
G	Embellisseur
H	Vis de blocage $\text{Ø} 2,9 \times 9,5 \text{ mm}$
I	Produit

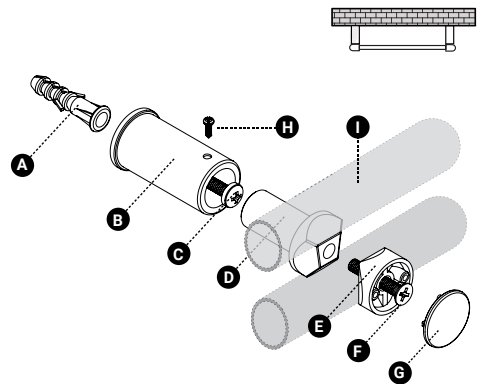

PRÉCAUTIONS D'INSTALLATION ET SÉCURITÉ (RÈGLEMENTATION UNE-EN 60335) DISPONIBLE UNIQUEMENT SUR LE MARCHÉ FRANÇAIS

Avant de mettre en marche le radiateur, lisez les "Précautions d'installation et de sécurité" attentivement, pour assurer ainsi un parfait fonctionnement du radiateur.

PRÉCAUTIONS D'INSTALLATION

Le radiateur est conçu pour un usage domestique ou résidentiel. Nous recommandons que le radiateur soit installé par un distributeur ou par un professionnel homologué. Assurez-vous que le radiateur soit connecté correctement à 220V-230V.

Cet appareil a été conçu pour être installé dans un local résidentiel. L'installation doit être faite dans les règles de l'art et conforme aux normes en vigueur dans le pays d'installation (NFC 15100 pour la France).

L'appareil du radiateur doit être directement raccordée au réseau après le dispositif de coupure omnipolaire ayant une distance d'ouverture des contacts d'au moins 3 mm sans interrupteur intermédiaire (horloge, relais mécanique et statique, thermostat d'ambiance, etc...).

Le raccordement au secteur se fera à l'aide du câble 3 fils (Brun= Phase, Bleu = Neutre, Noir = Fil pilote) par l'intermédiaire d'un boîtier de raccordement. Dans des locaux humides comme les cuisines, les salles de bains, il faut installer le boîtier de raccordement à au moins 25 cm du sol. L'installation doit être équipée d'un dispositif de protection de type disjoncteur.

Le raccordement à la terre est interdit. Ne pas brancher le fil pilote (noir) à la terre.

Si le câble d'alimentation est endommagé, il doit être remplacé par le fabricant, son service après-vente ou une personne de qualification similaire afin d'éviter un danger.

Si l'appareil pilote ou piloté est protégé par un différentiel 30mA (ex: salle de bain) il est nécessaire de protéger l'alimentation du fil pilote sur ce différentiel.

SCHÉMA DE RACCORDEMENT DE L'APPAREIL

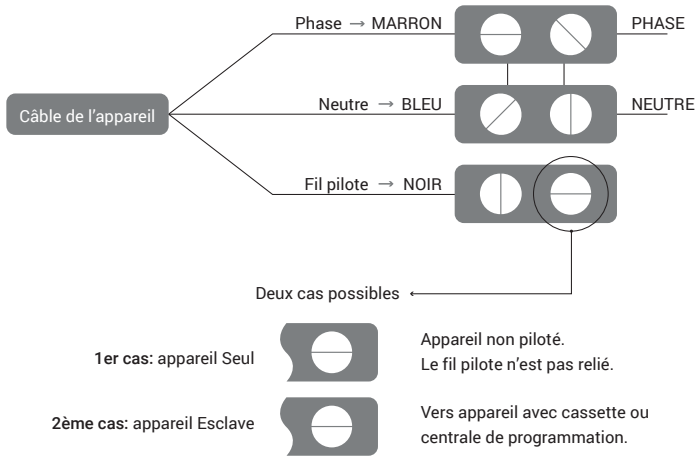

Vous pouvez raccorder le fil pilote si votre maison est équipée d'une centrale de programmation, d'un programmateur ou d'un gestionnaire. Dans ce cas, pour vérifier la transmission correcte des ordres de programmation, procédez aux vérifications suivantes en fonction des modes choisis (Confort, Eco, ...):

	CONFORT	ECO	HORS GEL	ARRÊT DU CHAUFFAGE DÉLESTAGE	CONFORT -1°C	CONFORT -2°C
SIGNAL À TRANSMETTRE						
MESURE ENTRE LE FIL PILOTE ET LE NEUTRE	0 VOLT	230 VOLT	-115 VOLT NÉGATIVE	+115 VOLT POSITIVE	230 VOLT PENDANT 3 s	230 VOLT PENDANT 7 s

4. PANNEAU DE CONTRÔLE

Le panneau de contrôle se compose de 7 LED et de 4 touches mécaniques avec les fonctions suivantes:

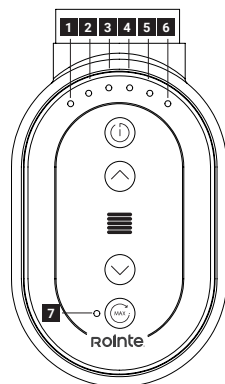

<table border="1"> <tr> <td>1</td> <td>2</td> <td>3</td> <td>4</td> </tr> <tr> <td>5</td> <td>6</td> <td>7</td> <td></td> </tr> </table>	1	2	3	4	5	6	7		LED-indicatoren
1	2	3	4						
5	6	7							
	Aan / Stand-by / Bevestigen toets								
	INCREASE insteltemperatuur toets								
	Verlagen insteltemperatuur toets								
	Maximaal vermogen knop								
	Infrarood sensor								

5. FONCTIONNALITÉ ET PROGRAMMATION

5.1. ALLUMER ET ÉTEINDRE



Pour allumer le produit, appuyez brièvement sur la touche . Pour éteindre le produit, appuyez à nouveau sur la touche .

5.2. SÉLECTION DE LA TEMPÉRATURE DE CONSIGNE

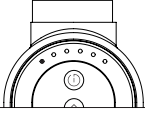
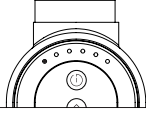

Nous pouvons régler la température de consigne du sèche-serviettes à l'aide des touches et . En appuyant sur la touche , vous augmentez la température de consigne. De la même manière, en appuyant sur la touche , nous baissions la température de consigne. La température minimale de fonctionnement est de 7°C, et la température maximale de 30°C. La température réglée en usine est de 21°C. Les 6 voyants LED situés sur la partie supérieure du panneau de contrôle identifient la température de consigne.

Lorsque la température ambiante est inférieure à la température sélectionnée, l'élément chauffant est activé.

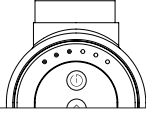
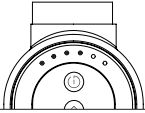
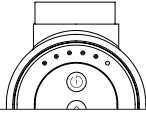
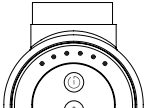
Pour indiquer que le produit est en train de consommer, la dernière LED indiquant la température clignote lentement.

Voyant Lumineux	Éclairage	Température	Voyant Lumineux	Éclairage	Température
1 LED 	Led 1: clignotement court toutes les 2 secondes Led 2: OFF Led 3: OFF Led 4: OFF Led 5: OFF Led 6: OFF	7°C	1 LED 	Led 1: ON Led 2: OFF Led 3: OFF Led 4: OFF Led 5: OFF Led 6: OFF	15°C
2 LED 	Led 1: ON Led 2: ON Led 3: OFF Led 4: OFF Led 5: OFF Led 6: OFF	18°C	3 LED 	Led 1: ON Led 2: ON Led 3: ON Led 4: OFF Led 5: OFF Led 6: OFF	21°C
4 LED 	Led 1: ON Led 2: ON Led 3: ON Led 4: ON Led 5: OFF Led 6: OFF	24°C	5 LED 	Led 1: ON Led 2: ON Led 3: ON Led 4: ON Led 5: ON Led 6: OFF	27°C
6 LED 	Led 1: ON Led 2: ON Led 3: ON Led 4: ON Led 5: ON Led 6: ON	30°C			

5.3. VERROUILLAGE DU CLAVIER

En appuyant simultanément pendant 3 secondes sur les touches \wedge et \vee , on verrouille/déverrouille le clavier du panneau de contrôle. Si vous appuyez sur une touche alors que le panneau est verrouillé, toutes les leds clignotent deux fois. Pour des raisons de sécurité, la touche marche/arrêt  fonctionnera même si le panneau est verrouillé. Pour procéder à l'action de marche/arrêt avec le panneau de contrôle verrouillé, il est nécessaire de maintenir la touche  enfoncée pendant 3 secondes.

5.4. MODE MAX POWER

Le mode MAX POWER active la résistance du sèche-serviettes à la puissance maximale de manière continue sans tenir en compte la lecture de la sonde. Pour activer cette fonction depuis le panneau de contrôle, il suffit d'appuyer brièvement sur la touche . Il est également possible d'activer ce mode lorsque le produit est éteint.

Une courte pression active ce mode pendant 15 minutes. Si vous appuyez à nouveau sur  dans un délai de deux secondes, la période suivante (de 30 minutes) sera activée. Des pressions consécutives activeront les périodes suivantes, comme indiqué dans le tableau ci-dessous :

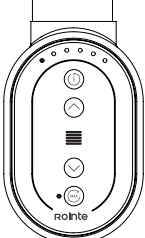
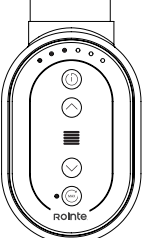
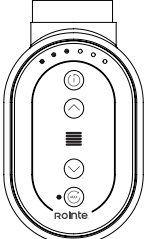
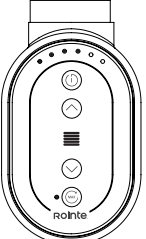
Voyant Lumineux	Éclairage	Temps	Voyant Lumineux	Éclairage	Temps
<p>1 LED</p> 	<p>Led 1: Clignotement Led 2: OFF Led 3: OFF Led 4: OFF Led 5: OFF Led 6: OFF Led 7: ON</p>	<p>15 minutes</p>	<p>2 LED</p> 	<p>Led 1: Clignotement Led 2: Clignotement Led 3: OFF Led 4: OFF Led 5: OFF Led 6: OFF Led 7: ON</p>	<p>30 minutes</p>
<p>3 LED</p> 	<p>Led 1: Clignotement Led 2: Clignotement Led 3: Clignotement Led 4: OFF Led 5: OFF Led 6: OFF Led 7: ON</p>	<p>45 minutes</p>	<p>4 LED</p> 	<p>Led 1: Clignotement Led 2: Clignotement Led 3: Clignotement Led 4: Clignotement Led 5: OFF Led 6: OFF Led 7: ON</p>	<p>60 minutes</p>

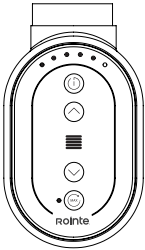
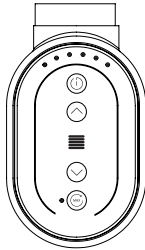
Voyant Lumineux	Éclairage	Temps	Voyant Lumineux	Éclairage	Temps
<p>5 LED</p> 	<p>Led 1: Clignotement</p> <p>Led 2: Clignotement</p> <p>Led 3: Clignotement</p> <p>Led 4: Clignotement</p> <p>Led 5: Clignotement</p> <p>Led 6: OFF</p> <p>Led 7: ON</p>	90 minutes	<p>6 LED</p> 	<p>Led 1: Clignotement</p> <p>Led 2: Clignotement</p> <p>Led 3: Clignotement</p> <p>Led 4: Clignotement</p> <p>Led 5: Clignotement</p> <p>Led 6: Clignotement</p> <p>Led 7: ON</p>	120 minutes

Si on appuie 7 fois sur la touche , on revient au point de départ (activation pendant 15 minutes).

Les LED fonctionnent comme un compte à rebours et s'éteignent au fur et à mesure que le temps s'écoule. Une fois le temps écoulé, le produit revient automatiquement au mode précédent ou s'éteint s'il était en mode "Off".

Le mode MAX POWER peut être arrêté à tout moment par une courte pression sur la touche . Le sèche-serviettes récupère son mode de fonctionnement antérieur.

o botão . O seca toalhas regressará à sua programação anterior.

5.5. CONTRÔLE PAR TÉLÉCOMMANDE (OPCIONAL)

Les sèche-serviettes avec panneau de contrôle OVAL peuvent être contrôlés grâce aux télécommandes Rointe AIR Control et BASIC Control (vendues séparément). L'utilisation de la télécommande complète la fonctionnalité du sèche-serviettes en permettant de:

- Contrôlez le sèche-serviettes sans avoir à utiliser le panneau de contrôle.
- Définir des températures de consigne plus précises (d'un demi-degré sur un demi-degré entre 7 et 30 °C).
- Programmez le produit 24 heures sur 24, 7 jours sur 7 avec une programmation personnalisée ou en utilisant l'un des 4 programmes préinstallés sur la télécommande BASIC Control.

Pour en savoir plus sur les télécommandes Rointe et leurs fonctions, rendez-vous sur notre site web ou consultez leur manuel d'utilisation.

IMPORTANT: Lorsque le produit est programmé à l'aide d'une télécommande Rointe, la led numéro 7 (correspondant au mode MAX POWER) clignote.

ATTENTION: Si nous avons programmé notre sèche-serviettes et nous souhaitons l'utiliser à nouveau en mode manuel, nous devons maintenir la touche marche/arrêt (⏸) enfoncée pendant 3 secondes (avec le produit déverrouillé). Le produit ne sera plus programmé et nous pourrons le contrôler manuellement à l'aide des touches du panneau de contrôle.

5.6. FONCTION D'OUVERTURE DES FENÊTRES

Le sèche-serviettes Rointe comprend la fonction FENÊTRE OUVERTE activée en usine. Cette fonction est activée lorsque le capteur de température détecte une baisse soudaine de la température ambiante d'au moins 4°C sur une période de 30 minutes. Lorsque le produit détecte cette chute, il active la fonction FENÊTRES OUVERTES pendant deux heures. Lorsque cette fonction est active, le produit passe en mode ANTI-COCKING à 7°C.

5.7. IDENTIFICATION DES ERREURS

Dans des conditions normales de fonctionnement, des anomalies peuvent être détectées, qui sont signalées par les indicateurs LED du produit. Voir le tableau pour identifier le code d'erreur:

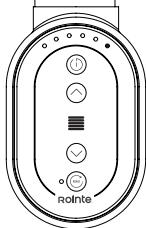
Voyant Lumineux	Code	Erreur	Solution
<p>LED 6 Clignotement</p> 	<p>Led 1: OFF Led 2: OFF Led 3: OFF Led 4: OFF Led 5: OFF Led 6: Clignotement Led 7: OFF</p>	<p>Défaut de la sonde de température dû à un court-circuit ou à une sonde ouverte.</p>	<p>Veillez contacter le service d'assistance technique de Rointe en appelant au 01 73 05 70 01.</p>

6. ENTRETIEN ET NETTOYAGE

Le produit ne nécessite aucun entretien. Nous recommandons de nettoyer le produit (dos, fond, etc.). N'utilisez pas de substances abrasives sur le produit, nettoyez-le avec un chiffon humide et un savon au pH neutre et l'écran avec un chiffon sec. Avant d'effectuer toute opération de nettoyage, assurez-vous que le produit est éteint et à température ambiante.

7. RÈGLEMENT EUROPÉEN 2012/19/EU

Sur la base du règlement européen 2012/19/UE sur les déchets d'équipements électriques et électroniques (DEEE), ces appareils ne peuvent pas être jetés dans les poubelles municipales habituelles ; ils doivent faire l'objet d'une collecte sélective afin d'optimiser la récupération et le recyclage de leurs composants et matériaux, et de réduire l'impact sur la santé humaine et l'environnement. Le symbole de la poubelle barrée d'une barre horizontale figure sur tous les produits Rointe pour rappeler au consommateur l'obligation de les séparer pour une collecte sélective. Le consommateur doit contacter les autorités locales ou le détaillant pour obtenir des informations sur l'élimination correcte de son appareil.

8. GARANTIE

1. Accord

1.1. Cette section décrit les conditions de garantie dont bénéficie l'acheteur lorsqu'il achète un produit neuf de la marque Rointe. Ces conditions comprennent tous les droits dont dispose l'acheteur conformément à la législation nationale en vigueur ainsi que la garantie et les droits supplémentaires offerts par la marque.

1.2. Tout incident détecté dans votre produit Rointe peut être traité par le vendeur du produit ou, de manière plus agile, par le fabricant lui-même. Rointe met à votre disposition le SUPPORT TECHNIQUE TÉLÉPHONE +(33) 01 73 05 70 01 ou e-mail sat@rointe.com, où nous vous indiquerons les démarches à suivre pour résoudre l'incident. Pour nous contacter, vous aurez besoin de la référence du produit (située sur l'étiquette des caractéristiques métalliques), du numéro de série, de la date d'achat et de la nature de la panne. En outre, vous devez disposer d'une copie de la preuve d'achat du produit.

1.3. ROINTE garantit qu'il n'existe aucun défaut matériel de conception ou de fabrication au moment de l'achat initial. ROINTE garantit le corps en aluminium pendant 120 mois (10 ans) et les composants électriques et électroniques pendant 36 mois (3 ans) pour ce produit uniquement, à partir de la date d'achat, ou de la livraison si elle est postérieure, excepté si celui-ci a été manipulé.

NUMÉRO DE SÉRIE —

CE IP44			
8437007080872014442400000 1	230 V~	50Hz	300 W
TYPE: RK6154311 REFERENCE: TELVF40B077 MODEL: ELBA OVAL			Rointe

2. Conditions

2.1 Si, pendant la période de garantie, le produit, dans des conditions normales d'utilisation et d'entretien, ne fonctionne pas correctement et présente un défaut de design, de matériel ou de fabrication, il sera réparé ou remplacé au choix du client, conformément aux normes légales, et sous réserve des termes et conditions suivantes :

2.1.1. La garantie s'applique si la facture originale est émise par le vendeur et si le produit est correctement enregistré auprès de ROINTE, en indiquant la référence du produit ,le numéro de série (indiqué sur la plaque signalétique), la date d'achat et la facture/ticket d'achat. La garantie du produit peut être enregistrée sur notre site Web à l'adresse <https://rointe.com/fr/> ou envoyée par courrier électronique à sat@rointe.com dans les 90 jours suivant l'installation. ROINTE se réserve le droit de refuser la garantie lorsque ces informations ont été supprimées ou modifiées après l'achat du produit original.

2.1.2. La garantie s'applique quand le produit est installé par une personne professionnelle conformément à ce manuel d'installation et à toutes les normes en vigueur au moment de l'installation.

2.1.3. La garantie ne s'applique qu'en cas de défauts de matériel, de design et de fabrication, et ne couvre en aucun cas les dommages subis par le produit pour les raisons suivantes :

- i) Les dommages causés par une négligence et/ou un mauvais emploi du produit, c'est-à-dire utilisé à des fins autres que son utilisation normale ou en ne respectant pas les instructions d'utilisation, d'entretien et de nettoyage recommandés par ROINTE, ainsi qu'une installation incorrecte ou inappropriée du produit qui pourrait ne pas être conforme aux normes techniques de sécurité en vigueur.
- ii) Corrosion de toute partie du produit causée par une exposition directe à l'eau salée. Lorsque le produit est installé à moins de 200 m de la côte, la période de garantie pour les dommages dus à la corrosion sera réduite de 50 %.
- iii) Toute modification ou réparation non autorisée du produit effectuée par des tiers ou des personnes non autorisées, ou l'ouverture du produit par des tiers ou des personnes non autorisées.
- iv) Tout accident considéré indépendant de la volonté de ROINTE, tel que : foudre, incendie, inondation, toutes autres catastrophes naturelles, les troubles publics, les phénomènes atmosphériques ou géologiques, et tous ceux de nature similaire.

v) Les pannes résultantes d'une installation incorrecte. En cas de doute, veuillez contacter ROINTE.

2.2. Toute réparation ou tout remplacement effectué dans le cadre de ce service de garantie ne permet pas de prolonger les périodes de garantie ou d'en créer de nouvelles, c'est-à-dire que votre garantie ne sera pas prolongée en cas de réparation ou de remplacement de ce produit, mais sera suspendue jusqu'à ce que le produit soit renvoyé, réparé ou qu'un nouveau soit livré.

2.3. Toute réparation ou tout remplacement couvert par la présente garantie doit être une pièce fonctionnellement équivalente. Les pièces défectueuses ou les pièces retirées ou remplacées deviennent la propriété de ROINTE et doivent être retournées comme telles.

2.4. Le produit doit être installé de manière à permettre l'accès aux installateurs professionnels en cas de besoin pour le réparer ou l'entretenir. L'utilisateur/client est responsable des moyens organisationnels nécessaires permettant l'accès aux produits par pour réparation ou remplacement.

2.5. Le service technique de ROINTE vous conseillera si vous devez acquérir des pièces qui ne sont pas couvertes par la garantie ou qui sont hors garantie.

2.6. Cette garantie ne sera pas valable si le produit a été modifié et/ou réparé par des personnes non autorisées. Cette garantie ne sera pas valable si le produit n'est pas correctement installé.

2.7. Cette garantie n'est pas transférable et ne comprend pas les réclamations pour les dommages causés par le calcaire ou le gel.

2.8. Cette garantie n'affecte pas les droits statutaires de l'acheteur en vertu de la législation nationale applicable, ni les droits contractuels avec le revendeur ou l'installateur qui peuvent découler du contrat de vente.

2.9. ROINTE, ses bureaux, ses employés, ses distributeurs et ses installateurs ne sont pas responsables des dommages accidentels résultant de la violation de toute règle implicite dans ce produit, ainsi que de son utilisation inappropriée ou incorrecte.

2.10. Veuillez consulter les conditions EULA (fournies avec le produit) pour obtenir des informations sur l'accord juridique que vous acceptez lorsque vous installez un produit ROINTE. Pour toute assistance concernant les produits ou la garantie, contactez ROINTE au +(33) 01 73 05 70 01 ou envoyez un courriel à sat@rointe.com.

9. COMMENT ENREGISTRER LA GARANTIE DE VOTRE PRODUIT

IMPORTANT: Il est important que vous enregistriez votre produit ROINTE dans le cadre de notre service de garantie si vous souhaitez faire une réclamation.

Vous pouvez enregistrer votre produit ROINTE de la manière suivante:

WEB

1. Allez sur www.rointe.com/fr/enregistrez-votre-garantie/
2. Connectez-vous à votre compte existant ou créez un nouveau compte si nécessaire.
3. Cliquez sur “Mes produits”.
4. Entrez votre référence produit (alphanumérique et en majuscules).
5. Saisissez votre numéro de série (26 chiffres situés sur l'étiquette métallique de votre produit et commençant par 84).
6. Téléchargez votre preuve d'achat, telle qu'une facture au format PDF, JPEG ou PNG. Ce n'est pas obligatoire, mais cela permet de s'assurer que votre période de garantie est exacte.
7. Cliquez sur “Enregistrer”.
8. Félicitations ! Votre produit est maintenant enregistré.

EMAIL

1. Envoyez un courriel à sat@rointe.com avec les informations suivantes :
 - Nom du client
 - Adresse et code postal
 - Numéro de téléphone et adresse électronique
 - Référence du produit
 - Numéro de série
 - La date d'achat du produit et la preuve d'achat (comme décrit ci-dessus dans la section WEBSITE).
2. Notre équipe d'assistance technique confirmera l'enregistrement du produit et demandera toute information supplémentaire requise par courrier électronique.

POSTAL

1. Veuillez envoyer les informations figurant dans la section EMAIL à :
 - INDUSTRIAS ROYAL TERMIC, S.L. - Rointe C/E Parcela 43, 30140, Santomera (ESPAGNE)
2. N'oubliez pas d'obtenir une preuve d'expédition.

ERP: REGLAMENTO DE LA COMISIÓN (EU) 2015/1188

ITEM	White / Blanco / Branco / Blanc		Ud.	Symbol	TEL***B077	TEL***B112	TEL***B150	TEL***B172
	Black / Negro / Preto / Zwart							
	Chrome / Cromo / Chrome / Chromé							
	Symbol							
HEATING POWER / POTENCIA CALORÍFICA / PODER DE AQUECIMENTO/ VERWARMINGSKRACHT								
Nominal heat output / Potencia calorífica nominal / Produção nominal de calor / Nominaal warmtevermogen	White / Blanco / Branco / Wit / Black / Negro / Preto / Zwart	P _{nom}	kW		0,30	0,50	0,75	1,00
Maximum continuous heat output / Potencia calorífica máxima continuada / Máxima saída de calor contínua / Maximale continue warmteafgifte	Chrome / Cromo / Chrome / Chrome	P _{nom}	kW		0,30	0,30	0,50	0,75
Maximum continuous heat output / Potencia calorífica máxima continuada / Máxima saída de calor contínua / Maximale continue warmteafgifte	White / Blanco / Branco / Wit / Black / Negro / Preto / Zwart	P _{min}	kW		n/a	n/a	n/a	n/a
Maximum continuous heat output / Potencia calorífica máxima continuada / Máxima saída de calor contínua / Maximale continue warmteafgifte	Chrome / Cromo / Chrome / Chrome	P _{max,c}	kW		0,30	0,50	0,75	1,00
Maximum continuous heat output / Potencia calorífica máxima continuada / Máxima saída de calor contínua / Maximale continue warmteafgifte	Chrome / Cromo / Chrome / Chrome	P _{max,c}	kW		0,30	0,30	0,50	0,75
AUXILIARY ELECTRICITY CONSUMPTION / CONSUMO AUXILIAR DE ELECTRICIDAD / CONSUMO DE ELECTRICIDADE AUXILIAR / HULPELEKTRICITEITSVERBRUIK								
Nominal heat output / Potencia calorífica nominal / Produção nominal de calor / Nominaal warmtevermogen	White / Blanco / Branco / Wit / Black / Negro / Preto / Zwart	e _{MAX}	kW		0,30	0,50	0,75	1,00
	Chrome / Cromo / Chrome / Chrome	e _{MAX}	kW		0,30	0,30	0,50	0,75
Minimum heating capacity (indicative) / Potencia calorífica mínima (indicativa) / Produção mínima de calor (indicativo) / Minimum warmteafgifte (indicatief)	White / Blanco / Branco / Wit / Black / Negro / Preto / Zwart	e _{MIN}	kW		0,30	0,50	0,75	1,00
	Chrome / Cromo / Chrome / Chrome	e _{MIN}	kW		0,30	0,30	0,50	0,75
In stand-by / En modo de espera / En stand-by		e _{SB}	kW		0,002	0,002	0,002	0,002

TYPE OF HEAT OUTPUT/INDOOR TEMPERATURE CONTROL / TIPO DE CONTROL DE POTENCIA CALORÍFICA / DE TEMPERATURA INTERIOR / TIPO DE SAÍDA DE CALOR/CONTROL DE TEMPERATURA DO AR / TYPE WARMTEAFGIFTE/REGELING BINNENTEMPERATUUR						
Electronic indoor temperature control and weekly timer (only with remote control)/ Control electrónico de temperatura interior y temporizador semanal (solo con mando a distancia)/ Controle electrónico da temperatura interior e temporizador semanal (só com comando à distancia) / Elektronische binnentemperatuurregeling en weektimer (alleen met afstandsbediening)	—	—	✓	✓	✓	✓
OTHER CONTROL OPTIONS (SEVERAL CAN BE SELECTED) / OTRAS OPCIONES DE CONTROL (PUEDEN SELECCIONARSE VARIAS) / OUTRAS OPÇÕES DE CONTROLLO (VÁRIAS PODEM SER SELECCIONADAS) / ANDERE BESTURINGSOPTIES (ER KUNNEN ER VERSCHILLENDE WORDEN GESELECTEERD)						
Indoor temperature control with open window detection / Control de temperatura interior con detección de ventanas abiertas / Controlo da temperatura interior com detecção de janela aberta / Binnentemperatuurregeling met detectie van open ramen	—	—	✓	✓	✓	✓
With adaptive start-up control / Con control de puesta en marcha adaptable / Com controle de arranque / Met adaptieve startcontrole	—	—	✓	✓	✓	✓
With operating time limitation / Con limitación de tiempo de funcionamiento / Com limitação de tempo de funcionamento / Met bedrijfsduurbeperking	n s	—	✓	✓	✓	✓
SEASONAL ENERGY EFFICIENCY PERFORMANCE / RENDIMIENTO DE EFICIENCIA ENERGÉTICA ESTACIONAL / DESEMPENHO DE EFICIENCIA ENERGÉTICA SAZONAL / RENDEMENT ÉNERGÉTIQUE SAISONNIER	n s	—	38,0%	38,0%	38,0%	38,0%

ERP. RÈGLEMENT DE LA COMMISSION (EU) 2015/1188 (PRODUIT ACHETÉ EN FRANCE)

ITEM	White / Blanco / Branco / Blanc		SYMBOL	UD.	TELVE**B077	TELVE**B112	TELVE**B150	TELVE**B172
	Chrome / Cromo / Chrome / Chromé				TELVE**N077	TELVE**N112		
	Black / Negro / Preto / Noir				TELVE**C077	TELVE**C112	TELVE**C150	TELVE**C172

HEATING POWER / POTENCIA CALORÍFICA / PODER DE AQUECIMENTO / PUISSANCE DE CHAUFFAGE

Nominal heat output / Potencia calorífica nominal / Produção nominal de calor / Puissance calorifique nominale	White / Blanco / Branco / Blanc / Black / Negro / Preto / Noir	P _{nom}	0,50	0,75	1,00
	Chrome / Cromo / Chrome / Chromé	P _{nom}	0,30	0,50	0,75
Minimum heating capacity (indicative) / Potencia calorífica mínima (indicativa) / Produção mínima de calor (indicativo) / Capacité de chauffage minimale (indicative)		P _{min}	n/a	n/a	n/a
Maximum continuous heat output / Potencia calorífica máxima continuada / Máxima saída de calor continua / Puissance maximale de chaleur continue	White / Blanco / Branco / Blanc / Black / Negro / Preto / Noir	P _{max,c}	0,50	0,75	1,00
	Chrome / Cromo / Chrome / Chromé	P _{max,c}	0,30	0,50	0,75

AUXILIARY ELECTRICITY CONSUMPTION / CONSUMO AUXILIAR DE ELECTRICIDAD / CONSUMO DE ELECTRICIDADE AUXILIAR / CONSOMMATION D'ÉLECTRICITÉ AUXILIAIRE

Nominal heat output / Potencia calorífica nominal / Produção nominal de calor / Puissance calorifique nominale	White / Blanco / Branco / Blanc / Black / Negro / Preto / Noir	e _l MAX	0,50	0,75	1,00
	Chrome / Cromo / Chrome / Chromé	e _l MAX	0,30	0,30	0,75

*Si le produit a été acheté hors de France, vérifiez les informations techniques de la page 92.

Minimum heating capacity (indicative) / Potencia calorífica mínima (indicativa) / Produção mínima de calor (indicativo) / Capacité de chauffage minimale	White / Blanco / Branco / Blanc	e _{MIN}	kw	0,50	0,75	1,00	1,00
	Black / Negro / Preto / Noir	e _{MIN}	kw	0,30	0,50	0,75	1,00
In stand-by / En modo de espera / En stand-by		e _{SB}	kw	0,002	0,002	0,002	0,002
TYPE OF HEAT OUTPUT/INDOOR TEMPERATURE CONTROL / TIPO DE CONTROL DE POTENCIA CALORIFICA / DE TEMPERATURA INTERIOR / TIPO DE SAÍDA DE CALOR/CONTROLO DE TEMPERATURA DO AR / TYPE DE SORTIE DE CHALEUR/RÉGULATION DE LA TEMPÉRATURE INTÉRIEURE							
Electronic indoor temperature control and weekly timer (only with remote control) / Control electrónico de temperatura interior y temporizador semanal (solo con mando a distancia) / Controlo electrónico da temperatura interior e temporizador semanal (só com comando a distancia) / Contrôle électronique de la température intérieure et minuterie hebdomadaire (Uniquement avec la télécommande)		–	–	✓	✓	✓	✓
OTHER CONTROL OPTIONS (SEVERAL CAN BE SELECTED) / OTRAS OPCIONES DE CONTROL (PUEDEN SELECCIONARSE VARIAS) / OUTRAS OPÇÕES DE CONTROLO (VÁRIAS PODEM SER SELECIONADAS) / AUTRES OPTIONS DE CONTRÔLE (PLUSIEURS PEUVENT ÊTRE SÉLECTIONNÉES)							
Indoor temperature control with open window detection / Control de temperatura interior com detecção de janelas abertas / Controlo da temperatura interior com detecção de janela aberta / Régulation de la température intérieure avec détection de fenêtre ouverte		–	–	✓	✓	✓	✓
With adaptive start-up control / Con control de puesta en marcha adaptable / Com controlo adaptativo de arranque / Avec contrôle adaptatif du démarrage		–	–	✓	✓	✓	✓
With operating time limitation / Con limitación de tiempo de funcionamiento / Com limitação de tempo de funcionamento / Avec limitation de la durée de fonctionnement		–	–	✓	✓	✓	✓
SEASONAL ENERGY EFFICIENCY PERFORMANCE / RENDIMIENTO DE EFICIENCIA ENERGÉTICA ESTACIONAL / DESEMPENHO DE EFICIÊNCIA ENERGÉTICA SAZONAL / RENDEMENT ÉNERGÉTIQUE SAISONNIER		n_s	–	38,0%	38,0%	38,0%	38,0%

**DECLARATION OF CONFORMITY / DECLARACIÓN DE CONFORMIDAD /
DECLARAÇÃO DE CONFORMIDADE / VERKLARING VAN CONFORMITEIT /
DÉCLARATION DE CONFORMITÉ**

The company / la compañía / a empresa / het bedrijf / l'entreprise, ROINTE,

Pl. Vicente Antolinós - C/E, parcela 43, 30140, Santomera (Murcia) España

Declares under his responsibility / declara / declares / verklaart / déclare:

Product / producto / produto / product / produit: Rointe ELBA OVAL

Models / modelos / modelos / typen / types: TELV****077, TELV****112, TELV****150, TELV****172

General specifications / Especificaciones generales / especificações gerais / algemene specificaties / spécifications générales: 230VAC, 50Hz, IP44, CLASE II

To which this declaration relates is in conformity with the provisions of the following relevant Standard(s)/Specification(s)/Directive(s): / A la que se refiere esta declaración es conforme a las disposiciones de las siguientes Norma(s) / Especificación(es) / Directiva(s) pertinente(s) / A que esta declaração se refere está em conformidade com as seguintes disposições Norma(s)/Especificação(ões)/Directiva(s) relevante(s) / waarop deze verklaring betrekking heeft, in overeenstemming is met de bepalingen van de volgende relevante norm(en)/specificatie(s)/richtlijn(en) / Auquel se rapporte la présente déclaration est conforme aux dispositions de la (des) norme(s) / spécification(s) / directive(s) pertinentes suivantes:



ErP Directive 2009/35/EU	UE 2015/1188
LVD Directive 2014/35/EU	EN 60335-1:2012. Annexes A11:2014; A13:2017 EN 60335-2-30:2010. Annexes A11:2012
EMC Directive 2014/30/EU	EN 55014-1:2017 / EN 55014-2:2015 EN 62233:2008 + AC:2008
RoHS Directive 2011/65/EU	EN 62321-1:2013 / EN 50581:2012

The company declares that the above equipment has been designed to comply with the relevant sections of the above specifications. The equipment complies with all applicable essential requirements of the Directives.

La empresa declara que los equipos arriba mencionados han sido diseñados para cumplir con las secciones pertinentes de las especificaciones nombradas anteriormente. Los equipos cumplen con todos los requisitos esenciales aplicables de las Directivas.

A empresa declara que o equipamento acima referido foi concebido para cumprir com as secções pertinentes das especificações acima referidas. O equipamento cumpre com todos os requisitos essenciais aplicáveis das directivas.

Het bedrijf verklaart dat de bovengenoemde apparatuur is ontworpen om te voldoen aan de relevante secties van de bovengenoemde specificaties. De apparatuur voldoet aan alle toepasselijke essentiële eisen van de richtlijnen.

L'entreprise déclare que l'équipement ci-dessus a été conçu pour être conforme aux sections pertinentes des spécifications ci-dessus. L'équipement est conforme à toutes les exigences essentielles applicables des directives.



Rointe España & Portugal

Pl. Vicente Antolíinos - C/ E, p. 43,
30140, Murcia
T. (ES) 900 103 061
T. (PT) 221 200 114

Rointe United Kingdom

Hampton Business Park, Club Way,
Peterborough PE7 8JA
T. 0203 321 5928

Rointe Ireland

20 Harcourt Street, #247,
Dublin 2, D02 H364
T. +44 (0)203 321 5929 / 01 553 0523

Rointe Nederland

3197 LG Botlek, RT
T. 010 742 00 46

Copyright © Rointe Heating 2022.

All rights reserved. As part of our continuous improvement policy, we reserve the right to alter or modify any product or specifications without prior notice. This also applies to products that have already been ordered, provided that such alterations can be made without subsequent changes to the already agreed specifications. We cannot accept responsibility for any errors in catalogues or other printed materials.

Todos los derechos reservados. Como parte de nuestra política de mejora continua, nos reservamos el derecho de alterar o modificar cualquier producto o especificaciones sin previo aviso. Esto también se aplica a los productos que ya se han pedido, siempre que dichas alteraciones puedan realizarse sin cambios posteriores en las especificaciones ya acordadas. No podemos aceptar la responsabilidad de ningún error en los catálogos u otros materiales impresos.

Todos os direitos reservados. Como parte da nossa política de melhoria contínua, reservamos o direito de alterar ou modificar quaisquer produtos ou especificações sem aviso prévio. Isto também se aplica aos produtos que já foram encomendados, desde que tais alterações possam ser feitas sem alterações subsequentes às especificações já acordadas. Não podemos aceitar responsabilidade por quaisquer erros em catálogos ou outros materiais impressos.

Allerechten voorbehouden. In het kader van ons beleid van voortdurende verbetering behouden wij ons het recht voor om producten of specificaties zonder voorafgaande kennisgeving te wijzigen of aan te passen. Dit geldt ook voor reeds bestelde producten, mits dergelijke wijzigingen kunnen worden aangebracht zonder dat de reeds overeengekomen specificaties naderhand worden gewijzigd. Wij kunnen geen aansprakelijkheid aanvaarden voor eventuele fouten in catalogi of ander drukwerk.

MEOSML22V1 - MPPAMAN455