

Jak dbać o parawany nawannowe Besco?

Wystarczy pamiętać o kilku podstawowych zasadach, aby móc przez długie lata bezproblemowo cieszyć się swoim parawanem. Ważne jest stosowanie jedynie miękkich gąbek i ściereczek oraz płynów nie zawierających substancji żrących czy cząsteczek szorujących, gdyż bardzo łatwo mogą one zniszczyć szklaną powierzchnię parawanu. Aby ułatwić naszym Klientom codzienną pielęgnację naszych wyrobów oraz zapewnić ich komfortowe użytkowanie, wprowadziliśmy do oferty profesjonalny środek do mycia parawanów nawannowych Besco Professional "Kabiny i parawany".

#### DANE KONTAKTOWE

Besco sp. z o.o.

ul. Kościelna 21

38-524 Besko

NIP: 687-18-38-293

REGON: 180097110

K: +48 600 700 336

T +48 13 467 34 44

F: +48 13 467 34 44

e-mail: [info@besco.eu](mailto:info@besco.eu)

**besco**

## Parawan nawannowy jednoskrzydłowy ENZO PEB-1S

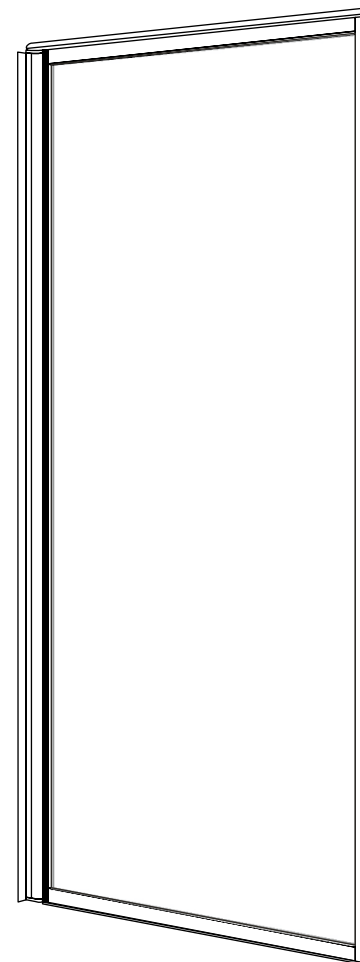





Więcej informacji: [www.besco.eu](http://www.besco.eu)

Najczęściej popełniane błędy:

1. Brak wy poziomowania podłoża (wanny)
2. Nieprawidłowy montaż profilu ściennego – brak pionui odpowiedniego odstępu od podłoża
3. Nieprawidłowe umieszczenie parawanu w profilu ściennym – parawan powinien być umieszczony równoległe do podłoża (parapetu wanny)
4. Nieprawidłowa odległość parawanu od podłoża (parapetu wanny) – dolna uszczelka nie może być zginiatana

#### Sugerowane narzędzia

ołówek		gumowy młotek	
śrubokręt krzyżakowy		nóż do tapet	
silikon bezbarwny sanitarny		wiertło $\Phi$ 5.5 mm	$\Phi$ 5.5 
poziomica		wiertło $\Phi$ 3 mm	$\Phi$ 3 
miarka (min. 2 metry)		wiertarka	

numer	indeks	opis	j.m.	ilość	szkic
P01	PSEZUP01B1	Profil ścienny ENZO, dł. 1385 mm, czarny	szt.	1	
W01	WKUUUW01P1	Kolek montażowy, $\Phi$ 6 mm, plastik	szt.	3	
W02	WRUUUW02C2	Wkręt ST4x25, chrom	szt.	3	
W03	WZUUUW03B1	Wkręt ST4x12 + zaślepka czarna, komplet	szt.	4	
S01	SREZ2S01C1	Szyba ruchoma ENZO, przezroczysta, 685 mm x 1385 mm x 4 mm, profil czarny	szt.	1	

# Instrukcja montażu

1

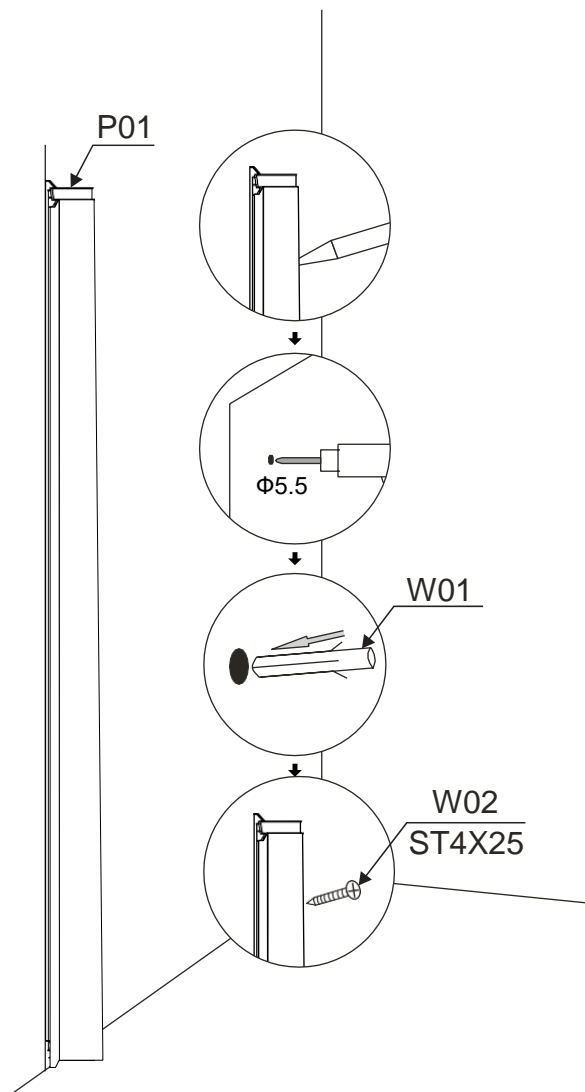

3

2

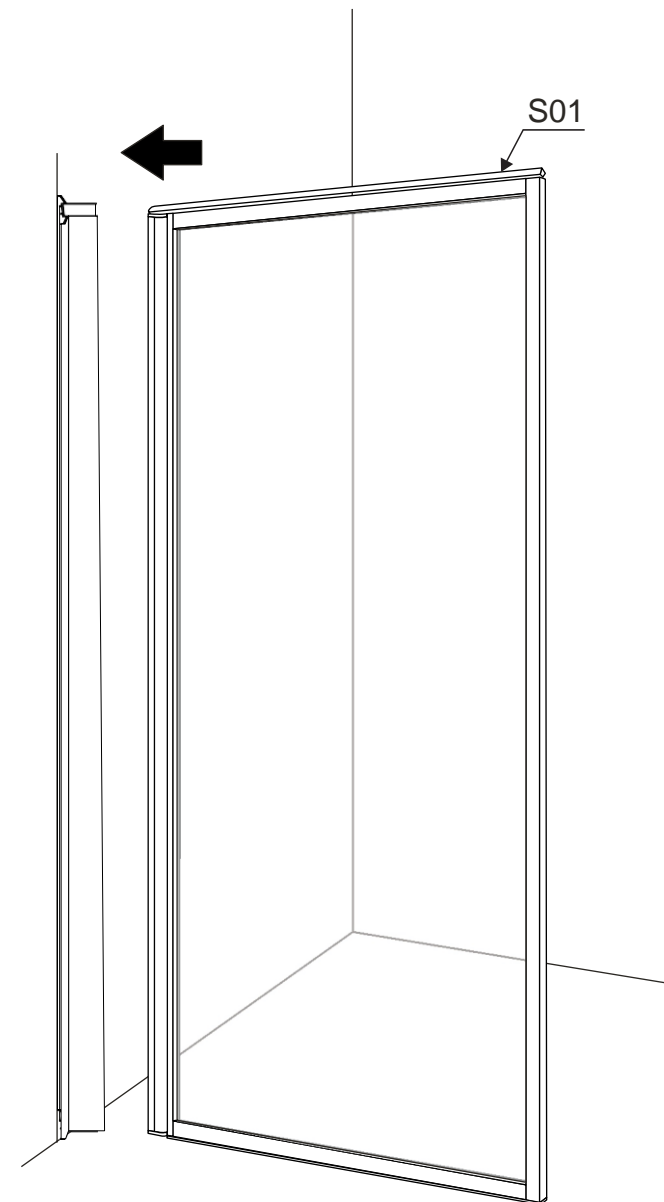

4

3

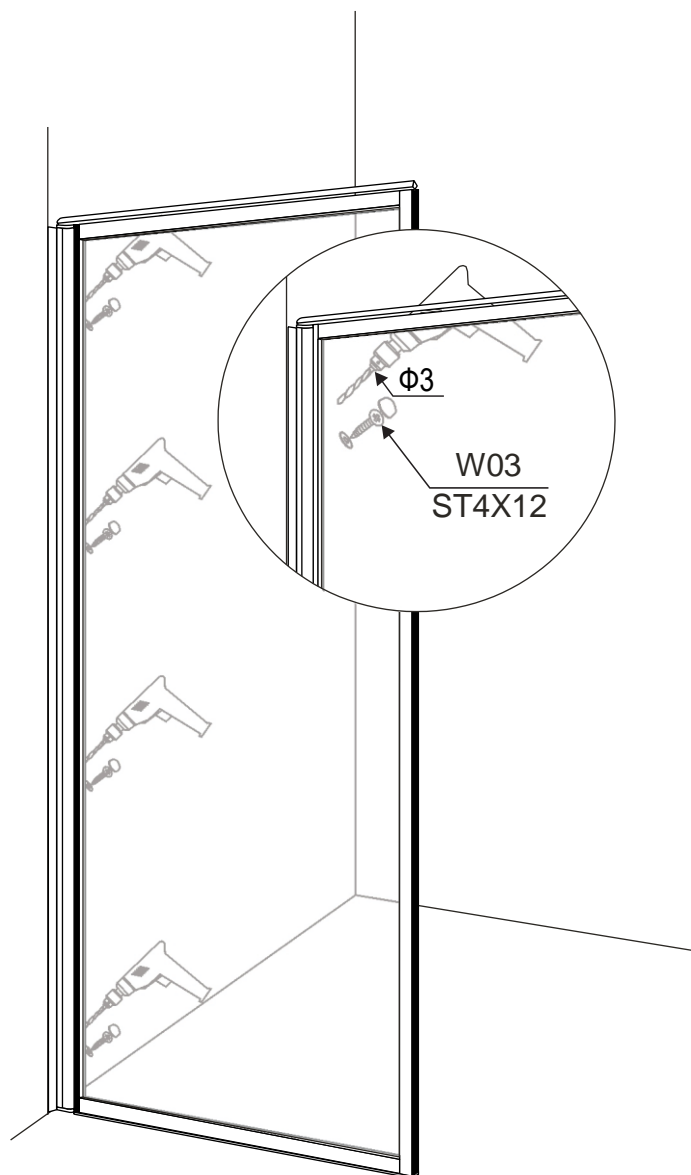

5

4

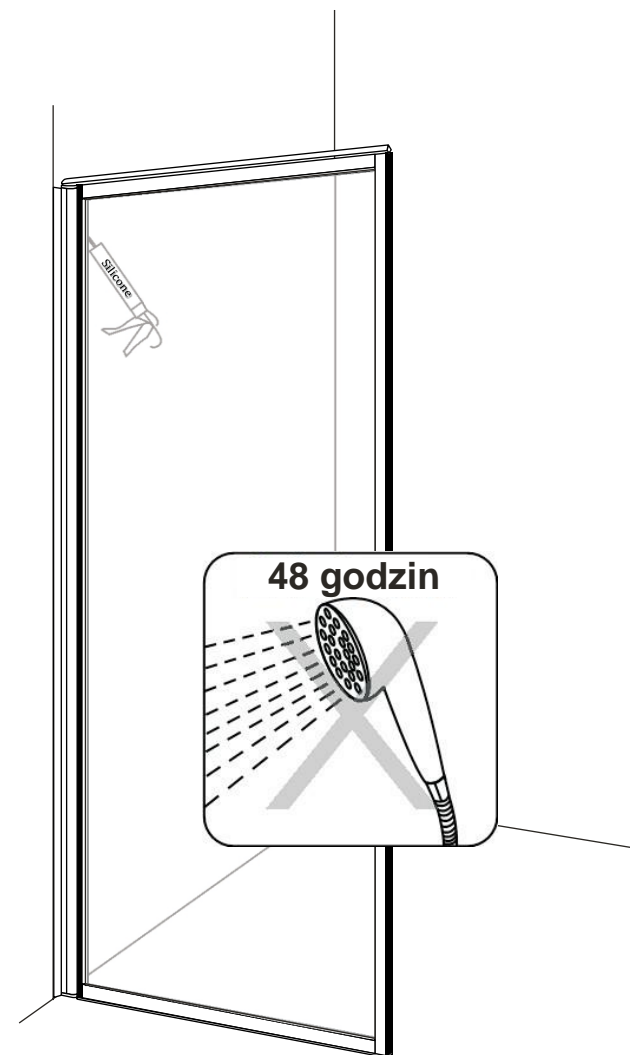

#### Zalecenia eksploatacyjne:

Nie należy używać parowaru nawannowego przez 48h od momentu zakończenia jego montażu. Do czyszczenia nie należy stosować środków żrących ani zawierających substancji ściernych. Rekomendowany Środek:

**BESCO Professional „Krabiny i parawany**

6